

EB-1200W ELEKTROZAMEK TRZPIENIOWY REWERSYJNY ZEWNĘTRZNY

Kod produktu: **EB-1200W**

siła trzymania 800 kg, sygnalizacja stanu drzwi, sygnalizacja zamknięcia, dioda informacyjna LED, zasilanie 12V DC, IP66



OPIS

Elektrozamki trzpieniowe SCOT są alternatywą dla powszechnie stosowanych w systemach kontroli dostępu elektrozaczepów lub też ich uzupełnieniem w przejściach wymagających dodatkowego zabezpieczenia elektromechanicznego. Elektrozamek trzpieniowy składa się z elementu wykonawczego zawierającego elektromagnes który pod wpływem przyłożonego napięcia wypycha lub cofa ruchomy trzpień (w zależności od typu elektrozamka). Element główny montowany jest w ramie lub na ramie drzwi. Ruchomy trzpień wchodząc w przygotowany otwór w skrzydle drzwi blokuje je przed otwarciem. W zależności od modelu elektrozamka maksymalny nacisk na drzwi przy którym trzpień może zostać zerwany to 800, 1000 lub 2000 kg.

Elektrozamki trzpieniowe występują zarówno w wersji standardowej (NC - drzwi zamknięte bez napięcia), jak i w w wersji rewersyjnej (NO - drzwi otwarte bez napięcia, drzwi zabezpieczone po podaniu napięcia)

Dodatkowe uchwyty montażowe typu „S”, „U” pozwalają na montaż elektrozamka nawierzchniowo lub zastosowaniu go do wabezpieczenia drzwi szklanych.

Sygnalizacja położenia drzwi

Elektrozamek trzpieniowy wyposażony jest w styk NO, który może być wykorzystany w systemie kontroli dostępu informując o położeniu sterowanych drzwi. Styk pozostaje zwarty jeżeli skrzydło drzwi znajduje się bezpośrednio w ościeżnicy (płytką z magnesem znajduje się pod elektrozamkiem - sygnał niezależny od stanu napięcia) . Dzięki temu możemy przekazać informację np. do systemu alarmowego, informując o stanie drzwi.

Dioda LED

Na obudowie zwory znajduje się dioda informująca o stanie wejścia. Jeżeli drzwi są zablokowane, jest to sygnalizowane czerwonym kolorem diody - jeżeli drzwi zostaną odblokowane lub cewka elektrozamka nie jest zasilana - dioda jest wygaszona.

Sygnalizacja zaryglowania drzwi

Jest to dodatkowe wyjście sygnalizacyjne (styk NO/NC) informujące o stanie wejścia. Styk NO pozostaje zwarty podczas zablokowania drzwi, rozzwarty jeżeli drzwi są odblokowane. Styk NC pozostaje rozzwarty podczas zablokowania drzwi, zwarty jeżeli drzwi są odblokowane.



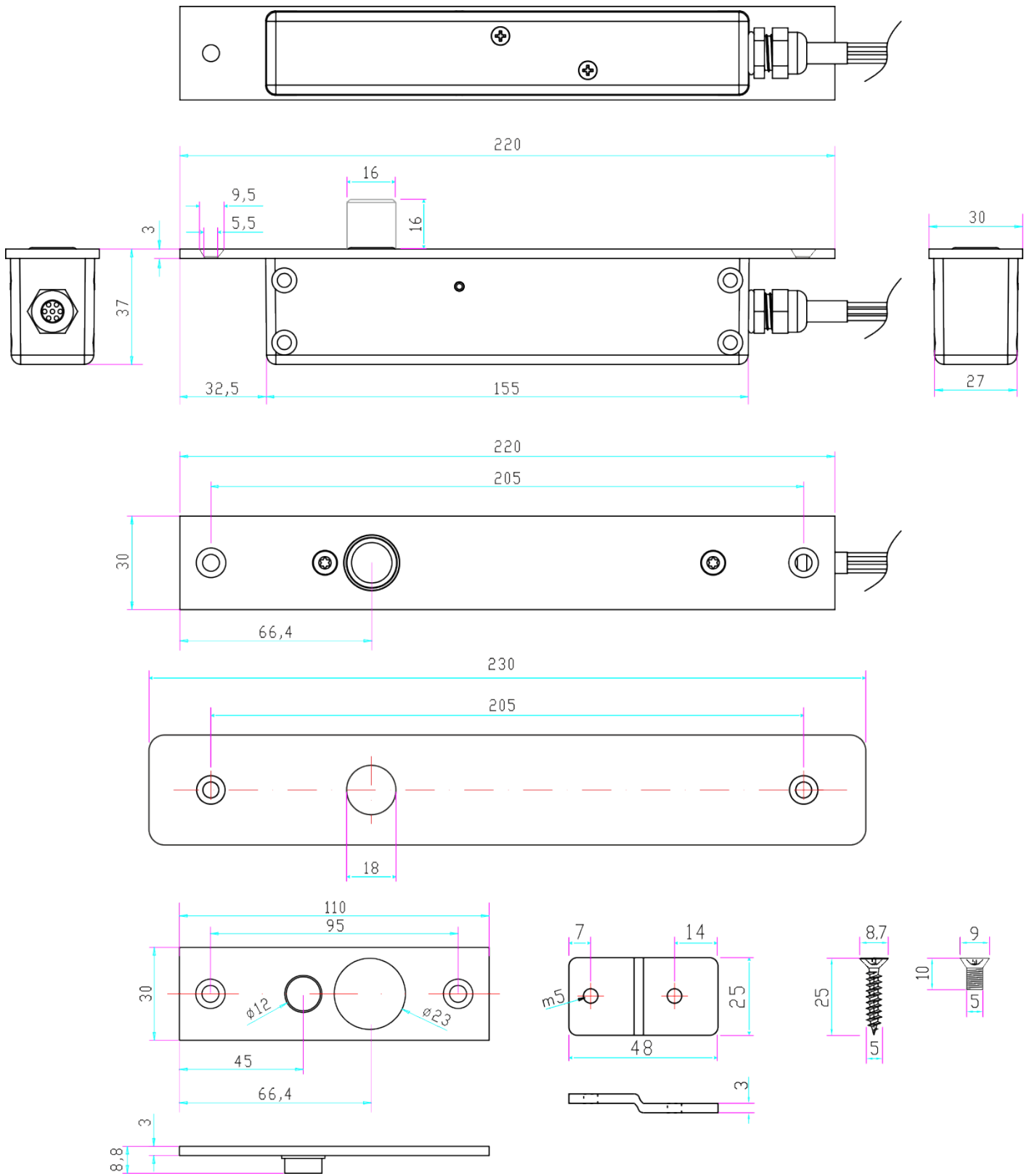



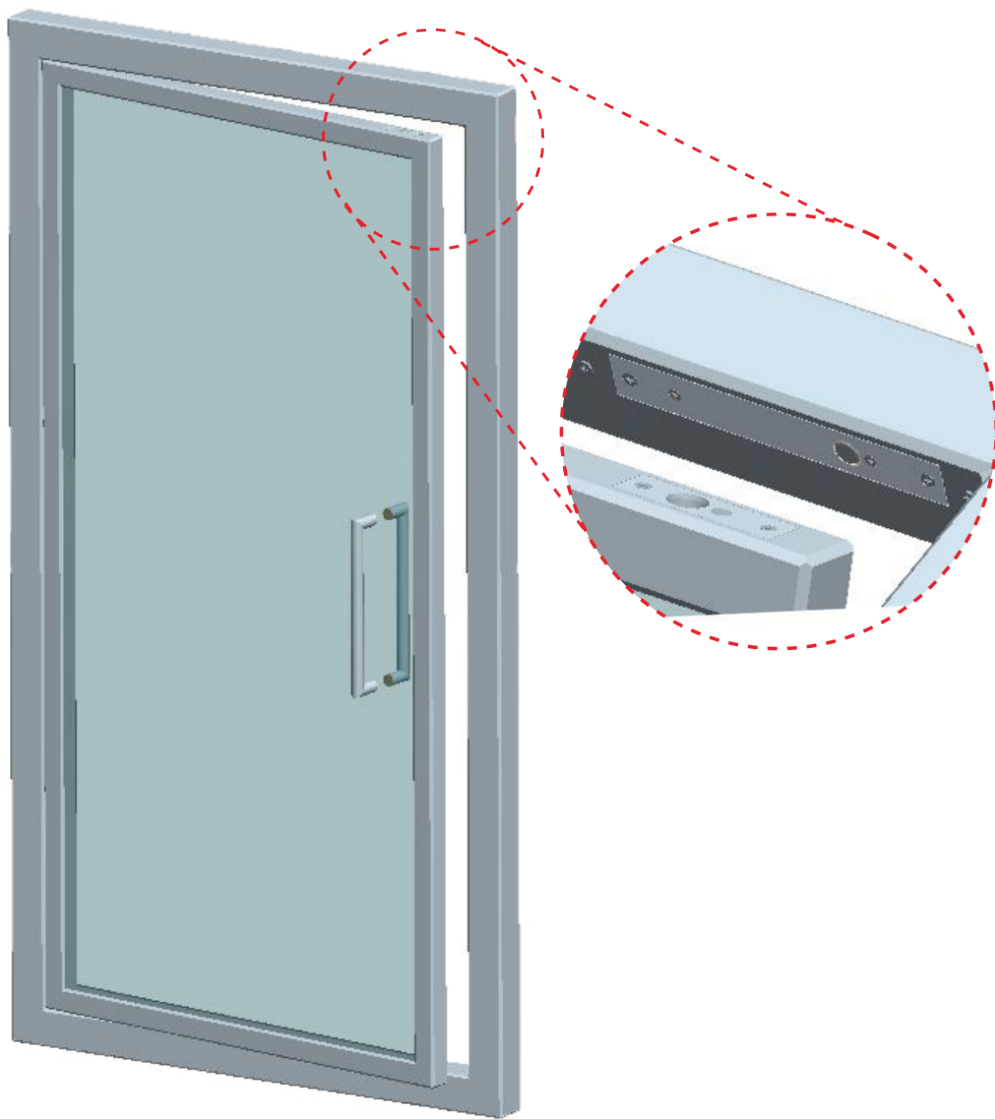





Wymiary elektrozamka EB-1200W



Montáž



Połączenie

	— Czerwony		+	12V DC	
	— Czarny		-		
	— Zielony		NO	} Sygnalizacja położenia drzwi	
	— Biały		COM		
	— Niebieski		NO	} Sygnalizacja zaryglowania drzwi	
	— Pomarańczowy		NC		
	— Żółty		COM		

SPECYFIKACJA

Typ elektrozamka	NO (rewersyjny, drzwi otwarte bez napięcia)
Wytrzymałość - max. nacisk na drzwi	800 kg
Wytrzymałość - ilość cykli otwarcia	500 000
Zasilanie	12V DC
Pobór prądu	zamek zwolniony: 0 mA zamek zaryglowany: 500mA
Zwłoka czasowa	-
Autoblokada	-
Sygnalizacja stanu drzwi	Tak (styk NO, obciążalność 200mA@24VDC)
Sygnalizacja zaryglowania	Tak (styk NO/NC, obciążalność 200mA@24VDC)
Dioda LED	-
Wymiary elektrozamka	220 x 30 x 37 mm
Wymiary płytki montażowej	110 x 30 x 3 mm
Średnica / Skok trzpienia	16mm / 16mm
Długość przewodu	~125cm
Stopień ochrony IP	IP 66

