

EB-1300MD ELEKTROZAMEK TRZPIENIOWY REWERSYJNY

Kod produktu: **EB-1300MD**

siła trzymania 800 kg, mechanizm trzpienia napędzany silnikiem, sygnalizacja stanu drzwi, zwłoka czasowa, zasilanie 12V / 24V DC



OPIS

Elektrozamki trzpieniowe SCOT są alternatywą dla powszechnie stosowanych w systemach kontroli dostępu elektrozaczepów lub też ich uzupełnieniem w przejściach wymagających dodatkowego zabezpieczenia elektromechanicznego. Elektrozamek trzpieniowy składa się z elementu wykonawczego zawierającego elektromagnes który pod wpływem przyłożonego napięcia wypycha lub cofa ruchomy trzpień (w zależności od typu elektrozamka). Element główny montowany jest w ramie lub na ramie drzwi. Ruchomy trzpień wchodząc w przygotowany otwór w skrzydle drzwi blokuje je przed otwarciem. W zależności od modelu elektrozamka maksymalny nacisk na drzwi przy którym trzpień może zostać zerwany to 800 lub 1000 kg.

Elektrozamki trzpieniowe występują zarówno w wersji standardowej (NC - drzwi zamknięte bez napięcia), jak i w w wersji rewersyjnej (NO - drzwi otwarte bez napięcia, drzwi zabezpieczone po podaniu napięcia). Elektrozaczep **EB-1300MD** jest elektrozamkiem **rewersyjnym**.

Autoblokada

Elektrozamek trzpieniowy wyposażony jest w system automatycznego zamykania. Jeżeli po zadziałaniu sygnału sterującego i zwolnieniu elektrozamka drzwi nie zostaną fizycznie otwarte - po upływie ok. 9 sekund od zakończenia impulsu sterującego ponownie zostaną zaryglowane.

Sygnalizacja położenia drzwi

Elektrozamek trzpieniowy wyposażony jest w styk NO, który może być wykorzystany w systemie kontroli dostępu informując o położeniu sterowanych drzwi. Styk pozostaje zwarty jeżeli skrzydło drzwi znajduje się bezpośrednio w ościeżnicy (płytką z magnesem znajduje się pod elektrozamkiem - sygnał niezależny od stanu napięcia). Dzięki temu możemy przekazać informację np. do systemu alarmowego, informując o stanie drzwi.

Dioda LED

Na obudowie zwory znajduje się dioda informująca o stanie wejścia. Jeżeli drzwi są zablokowane, jest to sygnalizowane czerwonym kolorem diody - jeżeli drzwi zostaną odblokowane lub cewka elektrozamka nie jest zasilana - dioda jest wygaszona.

Sygnalizacja zaryglowania drzwi

Jest to dodatkowe wyjście sygnalizacyjne (styk NO/NC) działające tak jak dioda sygnalizacyjna LED. Styk NO pozostaje zwarty podczas odblokowania drzwi (dioda nie świeci), rozarty jeżeli drzwi są zablokowane (dioda świeci na czerwono) lub w przypadku braku napięcia. Styk NC pozostaje rozarty podczas odblokowania drzwi (dioda nie świeci), zwarty jeżeli drzwi są zablokowane (dioda świeci na czerwono) lub w przypadku braku napięcia.







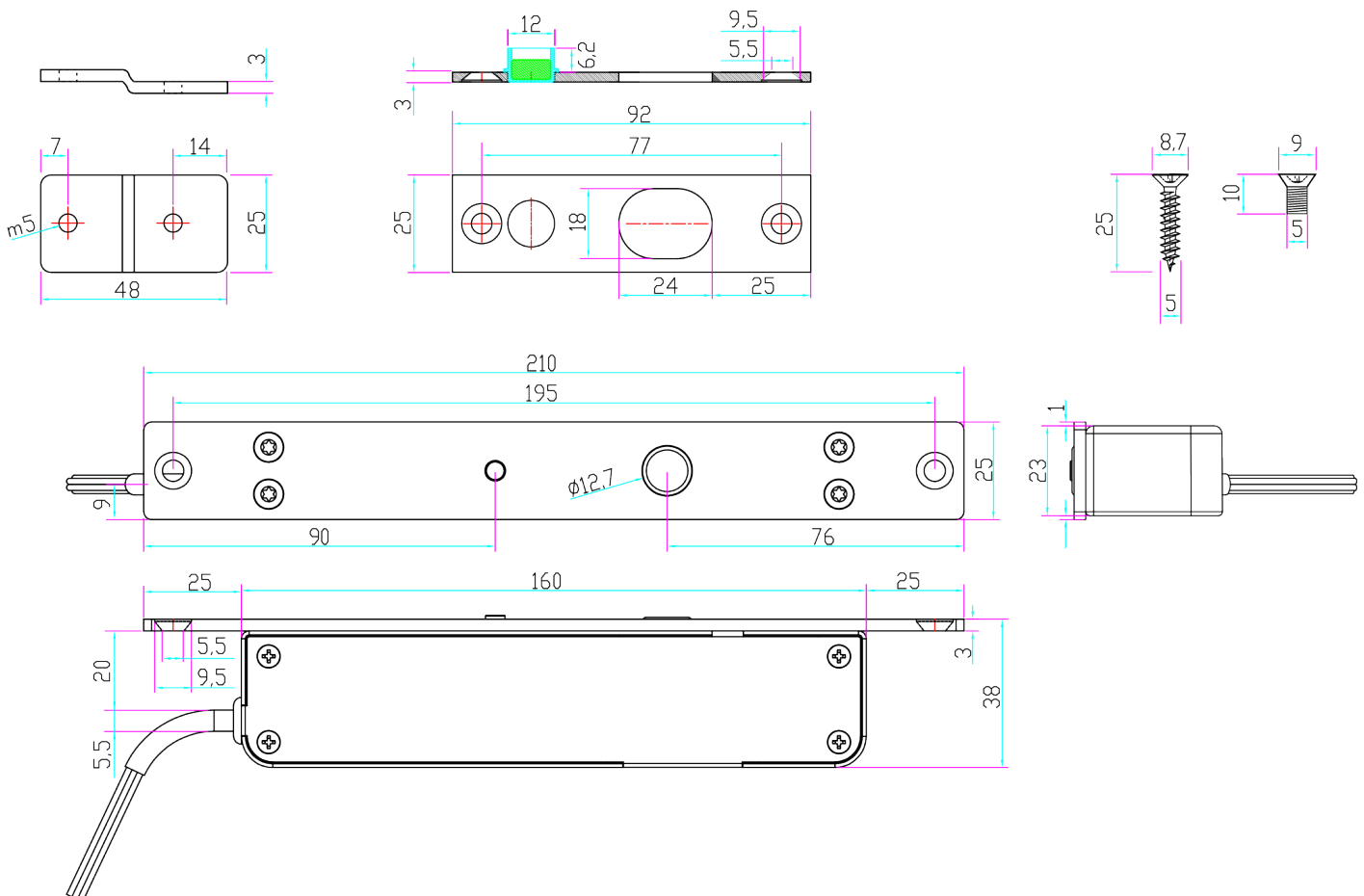









Zwłoka czasowa

Elektrozamek ma możliwość ustawienia opóźnienia czasowego po którym elektrozamek zarygluje drzwi. Czas ten można ustawić na mikroprzełącznikach na obudowie elektrozamka. Możliwe ustawienia: 0 / 3 / 6 / 9 sekund zwłoki po fizycznym zamknięciu drzwi.

Wymiary elektrozamka EB-1300MD



Połączenie

	Czerwony		+ 12V DC	
	Czarny		-	
	Pomarańczowy		Sterowanie	
	Zielony		NO	} Sygnalizacja położenia drzwi
	Biały		COM	
	Niebieski		NO	} Sygnalizacja zaryglowania drzwi
	Brązowy		NC	
	Żółty		COM	

Przykładowa instalacja

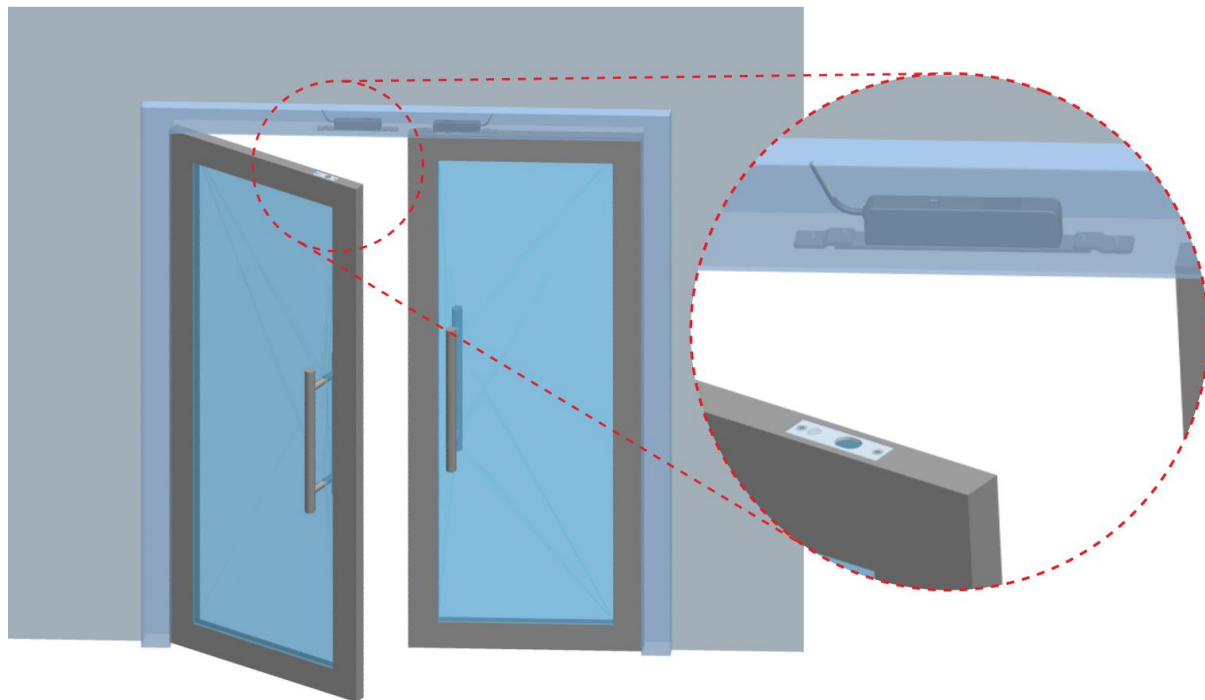

SPECYFIKACJA

Typ elektrozamka	NO (rewersyjny, drzwi otwarte bez napięcia)
Maks. nacisk na drzwi	800 kg
Zasilanie	12 - 24V DC
Pobór prądu - praca (pobór chwilowy)	140mA/12V, 70mA /24V
Pobór prądu - czuwanie	60mA/12V, 40mA /24V
Zwłoka czasowa	0, 3, 6, 9 sekund
Autoblokada	ok. 5 sekund
Sygnalizacja stanu drzwi	Tak (styk NO, obciążalność 200mA@24VDC)
Sygnalizacja zaryglowania	Tak (styk NO/NC, obciążalność 200mA@24VDC)
Dioda LED	Czerwona - drzwi zablokowane
Wymiary elektrozamka	210 x 25 x 38 mm
Wymiary płytki montażowej	92 x 25 x 3 mm
Średnica / Skok trzpienia	13mm / 15mm
Długość przewodu	~22cm
Temperatura pracy	-10□+55°C
Wilgotność względna otoczenia	0~90%(bez kondensacji)

