

COMMAX

SmartHome & Security

INSTRUKCJA MONTAŻU / OBSŁUGI

MONITOR CAV-70GA

CE



Importer:

& GDE
POLSKA

Włosań, ul. Świątnicka 88
32-031 Mogilany

tel. +48 12 256 50 25
+48 12 256 50 35
GSM: +48 697 777 519
biuro@gde.pl
www.gde.pl

Wygląd zewnętrzny – monitor

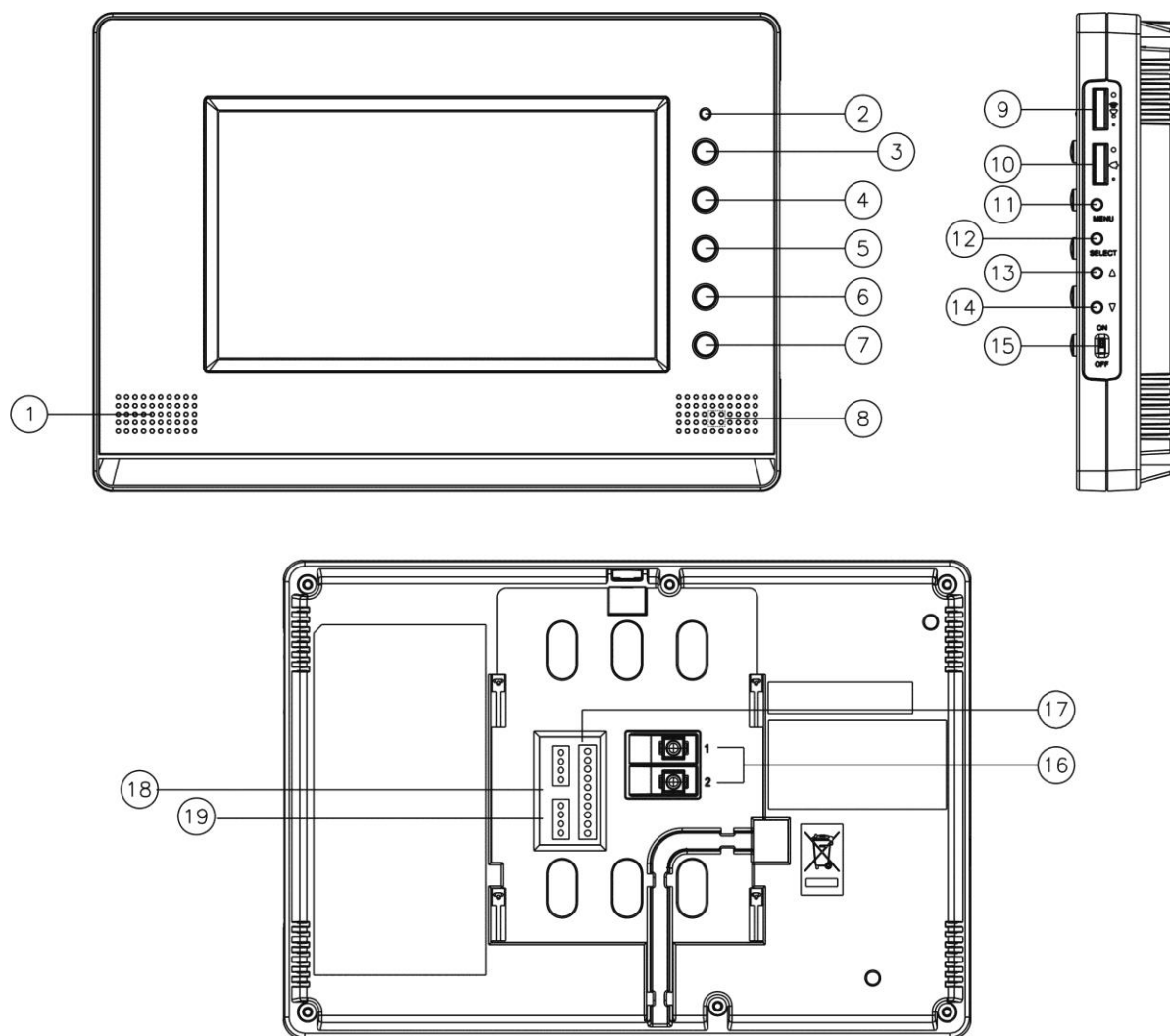

	Element	Opis
1.	Głośnik	Przekazuje dźwięk wywołania i rozmowy
2.	Dioda LED	Informuje o podłączonym zasilaniu monitora i włączonym przełączniku On/Off
3.	Przycisk podglądu obrazu (Monitor)	Pozwala wyświetlić obraz z kamery
4.	Przycisk portiera	Pozwala wywołać stację portierską (wciśnięciu przycisku nawiązania rozmowy)
5.	Przycisk rozmowy	Pozwala na odebranie rozmowy z panela zewnętrznego lub stacji portierskiej / zakończenie rozmowy
6.	Przycisk priorytetu	Pozwala na wymuszenie komunikacji od monitora w kierunku stacji bramowej (w przypadku zbyt głośnego otoczenia stacji bramowej)
7.	Przycisk otwierania zamka	Pozwala na zwolnienie elektrozamka przy kamerze, z której prowadzona jest rozmowa
8.	Mikrofon	Przekazuje dźwięk rozmowy
9.	Potencjometr regulacji głośności rozmowy	Reguluje głośność dźwięku rozmowy

10.	Potencjometr regulacji dźwięku wywołania	Reguluje głośność dźwięku wywołania
11.	Przycisk MENU	Umożliwia wejście w tryb MENU
12.	Przycisk SELECT	Zatwierdzenie ustawień
13.	Przycisk ustawień menu „W górę”	Zmiana ustawień menu
14.	Przycisk ustawień menu „W dół”	Zmiana ustawień menu
15.	Wyłącznik zasilania	Załącza/odłącza zasilanie monitora
16.	Opcjonalne gniazdo zasilające (tylko model CAV-70GA(DC))	Służy do podłączenia zasilania 17-30V DC
17.	Gniazdo połączeniowe kamery systemowej	Umożliwiają podłączenie panela z kamerą DRC-GAC, DRC-900LC
18.	Gniazdo połączeniowe kamery 2	Umożliwiają podłączenie panela z kamerą analogową DRC-4***
19.	Gniazdo serwisowe	Służy do diagnostyki monitora

UWAGA!

Niniejsza instrukcja powinna być przeczytana przed montażem.

- Monitor nie powinien znajdować się w pobliżu wody, np. wanny, umywalki, basenu itp.
- Monitor powinien być instalowany w miejscu o wolnym przepływie powietrza – nie należy montować ich w szrankach, szafkach itp. Nie należy zaklejać, zatykać otworów wentylacyjnych.
- Przewody połączeniowe nie mogą być narażone na uszkodzenia mechaniczne i termiczne.

Instalacja monitora

- Zamocuj metalowy uchwyt monitora na ścianie (zalecana wysokość montażu monitora od podłogi: 1450- 1500 mm)
- Podłącz przewody magistrali, kamery indywidualnej i zasilające
- Umieść monitor na uchwycie i dokręć śrubką

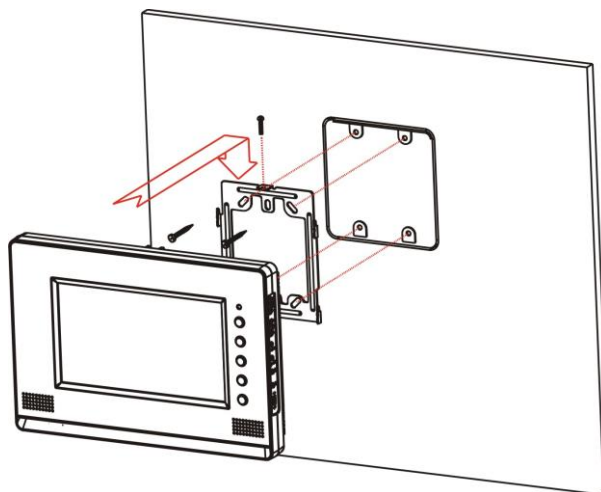

Schematy połączeń

Opis wejść monitora:

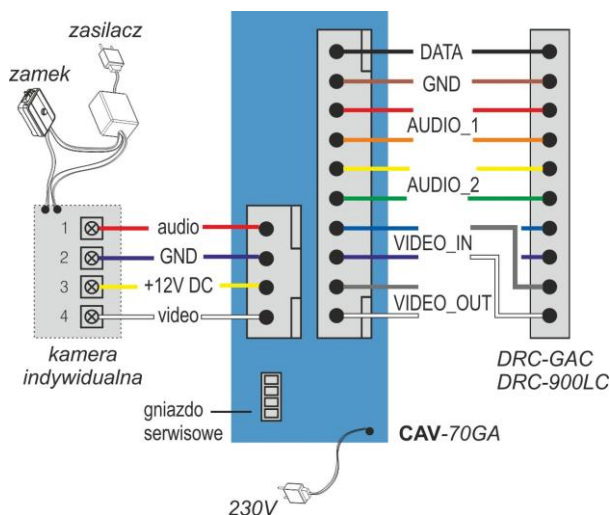

Podłączenie do magistrali:

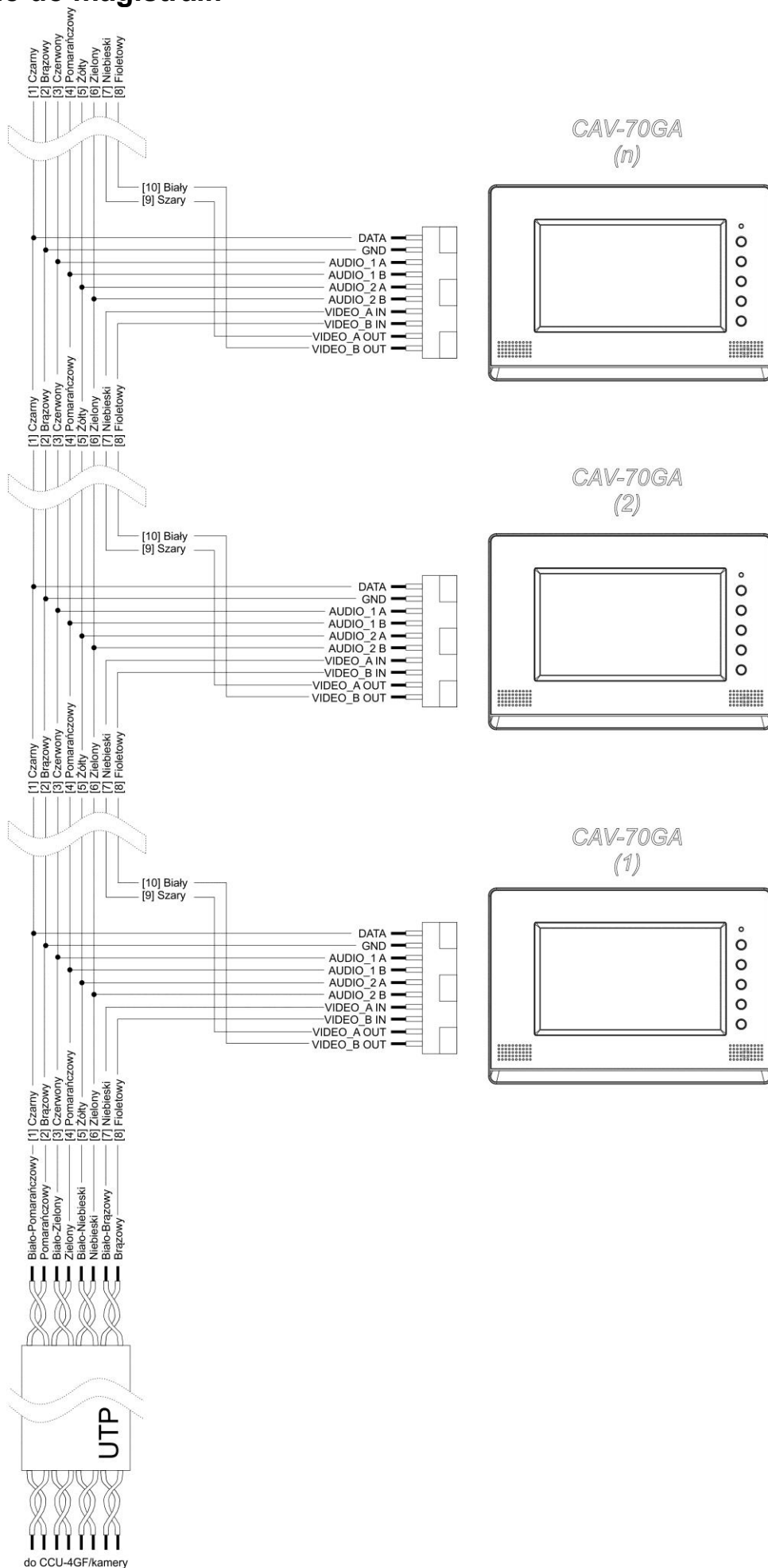



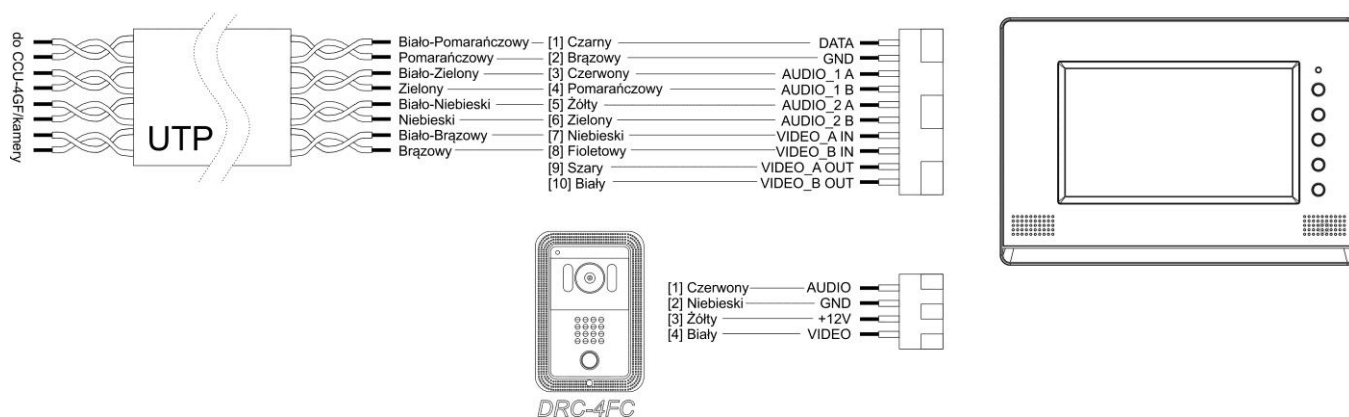

Podłączenie magistrali oraz kamery indywidualnej:

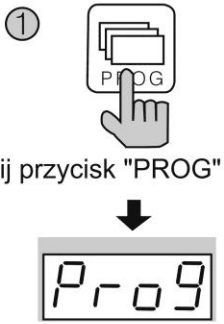
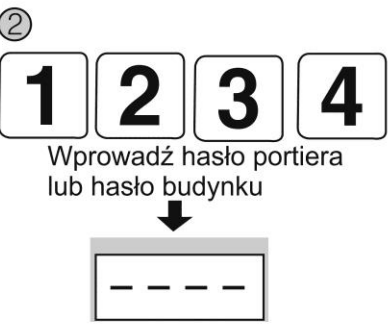
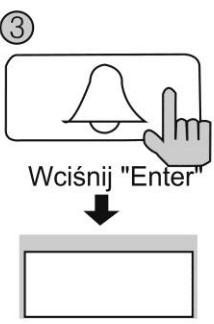
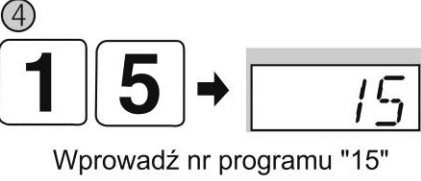
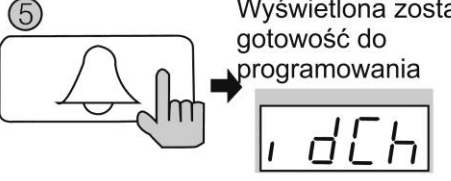

!!! Przed przystąpieniem do instalacji zaleca się sprawdzenie i podłączenie skonfigurowanego sprzętu w warunkach warsztatowych !!!

Programowanie adresu abonenta (z panela DRC-GAC / DRC-900LC)

- 1) Wprowadź następującą sekwencję na panelu zewnętrznym:
 - Wciśnij przycisk PROG (na wyświetlaczu pojawi się napis „prog”)
 - Wprowadź hasło portiera (lub hasło budynku)
 - Zatwierdź przyciskiem „Enter”
 - Wprowadź numer programu „15”
 - Zatwierdź przyciskiem „Enter” (na wyświetlaczu pojawi się napis „idCh”)
- 2) Kamera jest przygotowana do programowania adresów abonentów. Aby zaprogramować kod danego abonenta podnieś słuchawkę monitora / unifonu (wciśnij przycisk rozmowy) i wciśnij przycisk portiera. Na wyświetlaczu kamery pojawi się tymczasowy numer abonenta oraz zostanie nawiązana komunikacja audio z monitorem/ unifonem.
- 3) Wprowadź numer abonenta (z zakresu 1-8999) i zatwierdź przyciskiem „Enter”
- 4) Wprowadź numer urządzenia u abonenta (pierwszy odbiornik: „0”, urządzenia podrzędne: „1”-„9”) i zatwierdź przyciskiem „Enter”
- 5) Odłóż słuchawkę monitora / unifonu (wciśnij przycisk rozmowy), podnieś ponownie (wciśnij przycisk rozmowy ponownie) i wciśnij przycisk portiera. Na wyświetlaczu kamery pojawi się zaprogramowany numer abonenta - sprawdź jego poprawność.
- 6) W celu zaprogramowania kolejnych monitorów / unifonów powtórz czynności od punktu 2.
- 7) Aby opuścić tryb programowania wciśnij przycisk kasowania ().

- ① Wciśnij przycisk "PROG"
- 
- ② Wprowadź hasło portiera lub hasło budynku
- 
- ③ Wciśnij "Enter"
- 
- ④ Wprowadź nr programu "15"
- 
- ⑤ Wyświetlona zostanie gotowość do programowania
- 
- ⑥ Podnieś słuchawkę monitora/unifonu którego chcesz zaprogramować i wciśnij przycisk portiera na obudowie monitora/unifonu. Na wyświetlaczu kamery pojawi się jego numer i zostanie nawiązana komunikacja audio.
- 
- ⑦ Wprowadź nowy numer abonenta i wciśnij "Enter"
- 
- ⑧ Wprowadź numer odbiornika danego abonenta (jeżeli jest instalowany jeden odbiornik wprowadź "0")
- 
- ⑨ Powtórz procedurę od punktu 6 dla pozostałych odbiorników. Aby opuścić tryb programowania wciśnij "X"

Programowanie adresu abonenta (z monitora CAV-70GA)

W monitorze oprócz numeru abonenta zapamiętywany jest także numer budynku (w formie prefix-u). Podczas programowania adresu z poziomego panela DRC-GAC / 900LC prefix jest automatycznie dodawany do numeru abonenta. Przy programowaniu adresu z poziomego monitora prefix ten należy wpisać ręcznie. Odczytaj numer budynku z informacji wyświetlanych na wyświetlaczu panela DRC-GAC / 900LC:

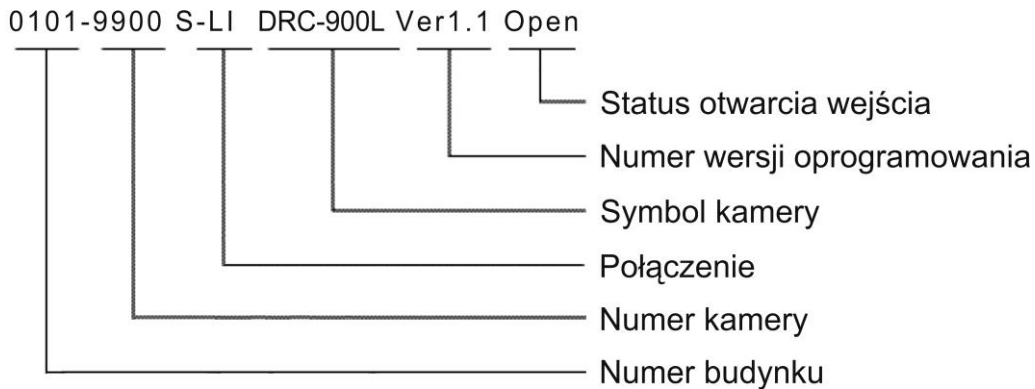

Aby wejść w menu ekranowe monitora w czasie czuwania monitora wciśnij i przytrzymaj przez 3 sekundy przycisk menu. Na ekranie monitora pojawi się menu główne:



- Aby przejść do wyboru menu w oknie „HOME SET” wciśnij przycisk SELECT. Ustaw belkę podświetlenia na polu „HOME ID” i potwierdź przyciskiem .
- Za pomocą przycisków „W górę” i „W dół” wybierz wartość dla podświetlanego pola i potwierdź wybór przyciskiem SELECT. W ten sposób ustaw adres monitora w formacie xxxx – yyyy, gdzie:
 - xxxx – numer budynku odczytany z kamery DRC-GAC / 900LC,
 - yyyy – numer monitora.
- Aby powrócić do poprzedniego znaku wybierz znak „◀”.

OBSŁUGA SYSTEMU

Komunikacja pomiędzy kamerą DRC-GAC / 900LC a monitorem / unifonem

- Wprowadź na panelu kamery numer abonenta
- Zatwierdź przyciskiem „Enter”
- Na wyświetlaczu pojawi się numer abonenta, usłyszysz sygnał wywołania i wybrany odbiornik zacznie dzwonić. Błędne wprowadzenie numeru abonenta sygnalizowane jest 4-krotnym sygnałem dźwiękowym.

- Po podniesieniu słuchawki odbiornika / wciśnięciu przycisku rozmowy możliwa jest komunikacja audio-wideo z abonentem.
- Jeśli podczas komunikacji usłyszysz w słuchawce dźwięk wywołania oznacza to, że nastąpiło wywołanie z kamery indywidualnej DRC-4***. Aby nawiązać komunikację z wejściem indywidualnym wciśnij przycisk podglądu (Monitor) – komunikacja z kamerą DRC-GAC/900LC zostanie zakończona.
- Aby otworzyć wejście wciśnij na monitorze przycisk otwierania zamka ().

① Wprowadź nr abonenta



② Wciśnij "Enter"

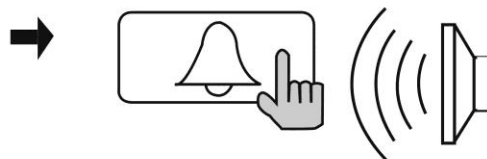

③ Poczekaj na odpowiedź



Rozpocznij rozmowę

Komunikacja pomiędzy kamerą a portierem (jeśli stacja portierska jest zainstalowana)

Komunikacja z panela zewnętrznego

- Wciśnij przycisk wywołania portiera
- Na wyświetlaczu pojawi się napis „GUAd”
- Zatwierdź przyciskiem „Enter”
- Usłyszysz sygnał wywołania i stacja portierska zacznie dzwonić
- Po podniesieniu słuchawki przez portiera można nawiązać rozmowę.

① Wciśnij przycisk portiera



② Wciśnij "Enter"

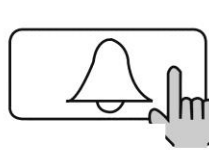

③ Poczekaj na odpowiedź



Rozpocznij rozmowę

Komunikacja z monitorem

- Po wywołaniu twojego monitora przez portiera usłyszysz melodię wywołania. Wciśnij przycisk rozmowy i rozpocznij konwersację.
- Aby zadzwonić do portiera w trybie czuwania wciśnij przycisk rozmowy oraz przycisk portiera. W słuchawce usłyszysz dźwięk wywołania (w przypadku zajętości stacji portierskiej usłyszysz dźwięk zajętości). Po zgłoszeniu się portiera rozpocznij rozmowę.

Otwarcie wejścia przy użyciu hasła abonenta

- Wprowadź numer abonenta
- Wciśnij przycisk otwierania zamka (na ekranie pojawi się napis „PASS”)
- Wprowadź hasło abonenta
- Zatwierdź przyciskiem „Enter” (na wyświetlaczu pojawi się napis „oPEn”)

① Wprowadź nr abonenta

1 0 1



② Wciśnij przycisk klucza



PASS

③ Wprowadź indywidualny kod

— — — —



④ Wciśnij "Enter"

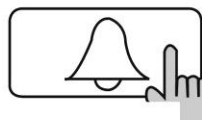

oPEn

Uwaga

Jeśli funkcja otwarcia wejścia przy użyciu hasła abonenta nie działa skontaktuj się z administratorem systemu.

Zmiana hasła abonenta (z poziomego monitora CAV-70GA)

Nie jest możliwa zmiana hasła abonenta z poziomego panela DRC-GAC / 900LC.

- Wejść w menu ekranowe monitora w czasie czuwania monitora wciskając i przytrzymując przez 3 sekundy przycisk SELECT. Na ekranie monitora pojawi się menu główne:

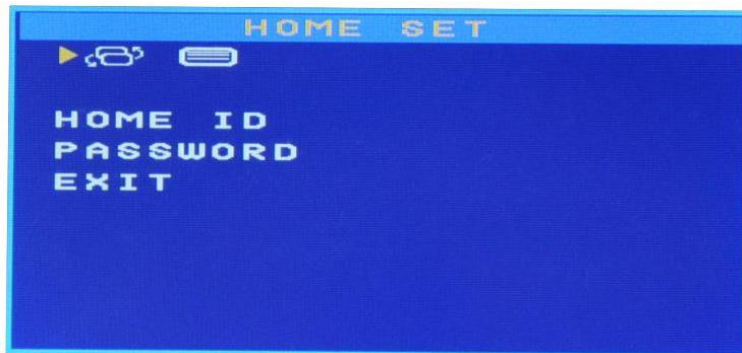

- Potwierdź wybór okna „HOME SET” przyciskiem SELECT. Ustaw belkę podświetlenia na polu „PASSWORD” i potwierdź SELECT.
- Za pomocą przycisków „W górę” i „w dół” wybierz wartość dla podświetlanego pola i potwierdź wybór przyciskiem SELECT. W ten sposób ustaw 4-cyfrowe hasło abonenta. Zaakceptuj ustawienie przyciskiem SELECT. Monitor potwierdzi zmianę dźwiękiem. Aby opuścić menu ustaw belkę na polu „EXIT” i wciśnij SELECT lub poczekaj ok. 30 sekund.

Połączenie z kamerą indywidualną

- Odwiedzający naciska przycisk CALL na zewnętrznej kamerze. Przez głośnik monitora rozlega się sygnał - znak czyjejs obecności przed wejściem. Obraz na monitorze będzie wyświetlany przez ok. 30 sekund.
- Aby odebrać połączenie wciśnij przycisk rozmowy i rozpocznij rozmowę. Czas trwania rozmowy wynosi max. 60 sekund po czym rozmowa zostanie automatycznie zakończona.
- Jeśli podczas komunikacji usłyszysz w słuchawce dźwięk wywołania oznacza to, że nastąpiło wywołanie z kamery systemowej DRC-GAC / 900LC. Aby nawiązać komunikację z kamerą systemową wciśnij przycisk podglądu (Monitor) – komunikacja z kamerą DRC-4*** zostanie zakończona.
- Po rozmowie z odwiedzającym wciśnij przycisk otwierania zamka () aby otworzyć wejście.

Podgląd obrazu z kamer

Jeżeli chcesz na monitorze podglądać obraz z przed wejścia naciśnij przycisk podglądu (monitor). Na wyświetlaczu pojawi się obraz z kamery indywidualnej (jeśli jest podłączona). Ponowne naciśnięcie spowoduje przełączenie obrazu z kamery głównej (DRC-GAC / 900LC).

Ustawienia obrazu

Ustawienia te pozwalają na dostosowanie wyświetlanego obrazu do indywidualnych preferencji użytkownika. Aby ustawić odpowiedni parametr obrazu na ekranie monitora musi być wyświetlony obraz z kamery (wywołanie z kamery lub podgląd z monitora).

- Podczas wyświetlania obrazu z kamery wciśnij przycisk MENU.
- Potwierdź wybór okna „VIDEO ADJUST” przyciskiem SELECT.
- Ustaw belkę podświetlenia na danym parametrze obrazu i potwierdź przyciskiem SELECT.
- Za pomocą przycisków „W górę” i „w dół” wybierz wartość dla podświetlanego pola (w zakresie 0-20, domyślnie: 10) i potwierdź wybór przyciskiem SELECT.
- Aby opuścić menu ustaw belkę na polu „EXIT” i wciśnij SELECT lub poczekaj ok. 30 sekund.

Sprawdzenie wersji monitora

Po podaniu zasilania na ekranie pojawi się na krótko okienko z symbolem monitora oraz wersją oprogramowania. Aby sprawdzić wersję monitora poprzez menu w czasie czuwania monitora wciśnij i przytrzymaj przez 3 sekundy przycisk MENU. Za pomocą przycisków „W górę” i „w dół” przejdź do okna „INFORMATION”. Na ekranie pojawią się dane dotyczące monitora:



Dane techniczne

Zasilanie	AC 100V ~ 240V 50/60 Hz
Pobór prądu	Czuwanie: 4W, Praca: max. 15W
Monitor	7" Color TFT LCD
System kodowania obrazu	PAL
Instalacja	4 przewody do kamery indywidualnej 8 przewodów magistrali
Podgląd obrazu	Podczas rozmowy: 60 s ± 5s Podgląd w stanie czuwania: 30 s ± 5s
Temperatura pracy	0°C ~ +40°C
Wymiary	243 x 168 x 35 mm (szer./ wys./ gł.)
Waga	0,9 kg

Pozbywanie się starych urządzeń elektrycznych



To urządzenie jest oznaczone zgodnie z Ustawą o zużytym sprzęcie elektrycznym i elektronicznym symbolem przekreślonego kontenera na odpady. Takie oznakowanie informuje, że sprzęt ten, po okresie jego użytkowania nie może być umieszczany łącznie z innymi odpadami pochodzącymi z gospodarstwa domowego. Użytkownik jest zobowiązany do oddania go prowadzącym zbieranie zużytego sprzętu elektrycznego i elektronicznego. Prowadzący zbieranie, w tym lokalne punkty zbiórki, sklepy oraz gminne jednostki, tworzą odpowiedni system umożliwiający oddanie tego sprzętu. Właściwe postępowanie ze zużytym sprzętem elektrycznym i elektronicznym przyczynia się do uniknięcia szkodliwych dla zdrowia ludzi i środowiska naturalnego konsekwencji, wynikających z obecności składników niebezpiecznych oraz niewłaściwego składowania i przetwarzania takiego sprzętu.

(TŁUMACZENIE DEKLARACJI ZGODNOŚCI)

DEKLARACJA ZGODNOŚCI

COMMAX[®]

Wyprodukowane przez:

Nazwa & adres fabryki: 1. COMMAX Co.,Ltd.

513-11 Sangdaewon Dong, Jungwon Gu, Sung, Kyunggi Do 462-120, KOREA

2. Tjanjin JungAng Electronics Co. Ltd.

#2 Quanxing Road, Wu Qing Development Area, Hi-Tech Industry Park, Tianjin, P.R.CHINA

Oświadcza się, że produkty:

Typ produktu: Wideodomofon

Model: CAV-70GA

Spełniają następujące normy:

Safety: IEC60065:2001+A1:2005 / EN60065:2002+A1:2006+A11:2008

EMC: EN55022:2006

EN50130-4:1995+A1:1998+A2:2003

EN61000-3-3:1995+A1:2001+A2:2005

Certyfikowane przez:

CB Scheme certyfikowane wg IEC60065:2001+A1, TÜV SÜD Product Service GmbH

CE LVD raportowane wg standardów EN, TÜV SÜD Product Service GmbH

CE EMC raportowane wg standardów EN, KTR (Korea Testing & Research Institute in Korea)

Dodatkowe informacje

Niniejszym oświadczamy, że zgodnie z wytycznymi Rady UE są spełnione wszystkie główne wymagania bezpieczeństwa dotyczące następujących dyrektyw:

CE (93/68/EEC),

LVD (2006/95/EC),

EMC (89/336/EEC)

Osoba odpowiedzialna za sporządzenie deklaracji

K. R. Oh, Director of Manufacturing Plants

27 grudzień, 2010, Kyunggi Do, Korea