

# INSTRUKCJA MONTAŻU / OBSŁUGI

## MONITOR RM-T402HD

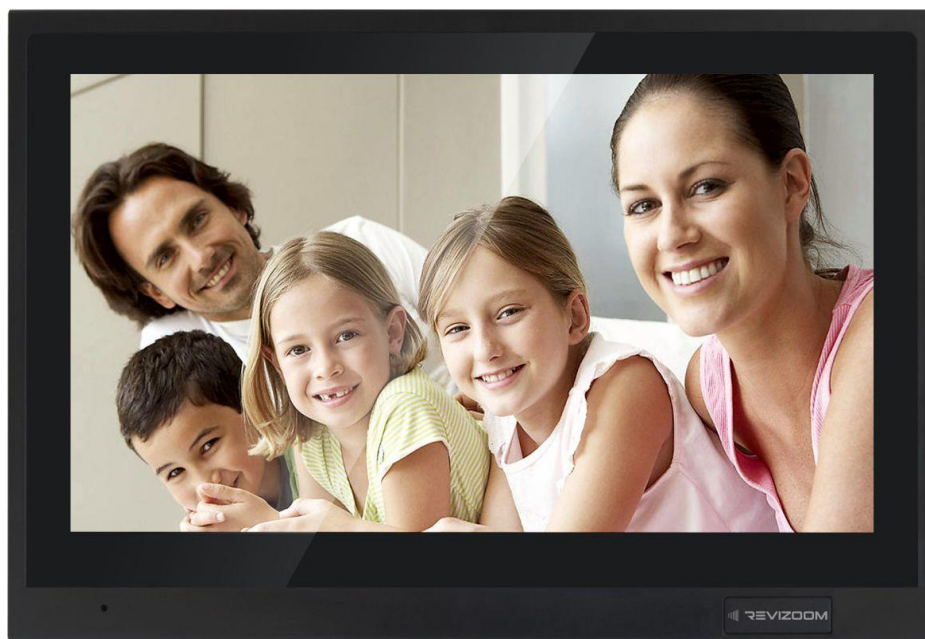

Importer:



Komfort & Bezpieczeństwo

Włosań, ul. Świątnicka 88  
32-031 Mogilany

tel. +48 12 256 50 25  
+48 12 256 50 35  
GSM: +48 697 777 519  
[biuro@gde.pl](mailto:biuro@gde.pl)  
[www.gde.pl](http://www.gde.pl)

v. 1.0 (2023-08-07)

## 1. Wygląd zewnętrzny



	Element	Opis
1.	Wyświetlacz LCD dotykowy	10" ekran LCD z panelem dotykowym
2.	Mikrofon	Przekazuje dźwięki z otoczenia
3.	Slot kart microSD	Pozwala na zapis zdjęć i filmów, pojemność max. 128GB
4.	Włącznik zasilania	Włącza zasilanie monitora

### UWAGA!

Niniejsza instrukcja powinna być przeczytana przed montażem.

- Monitor nie powinien znajdować się w pobliżu wody, np. wanny, umywalki, basenu itp.
- Monitor i kamera powinny znajdować się w miejscach o wolnym przepływie powietrza – nie należy montować ich w szufladach, szafkach itp. Nie należy zaklejać, zatykać otworów wentylacyjnych.
- Przewody połączeniowe nie mogą być narażone na uszkodzenia mechaniczne i termiczne.
- Nie zaleca się skierowywania kamery w kierunku dużego natężenia światła – „oślepią” optykę kamery i może prowadzić do uszkodzenia kamery.
- Zasilacz powinien być zainstalowany w odległości min. 30cm od monitora.

## 2. Instalacja monitora

- Zamocuj metalowy uchwyt monitora na ścianie (zalecana wysokość montażu monitora od podłogi: 1450- 1500 mm)
- Podłącz przewody od kamery i zasilające
- Umieść monitor na uchwycie

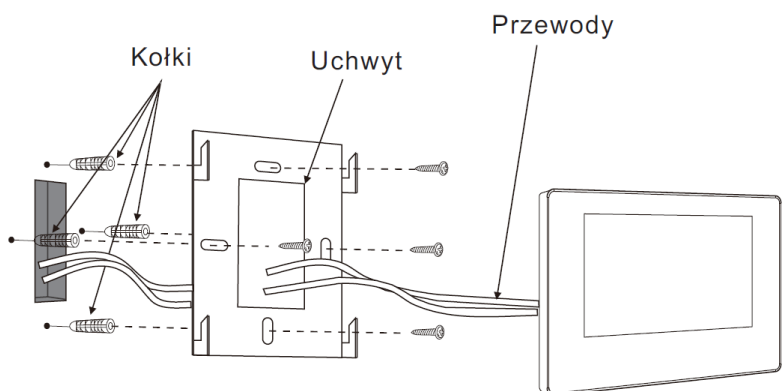

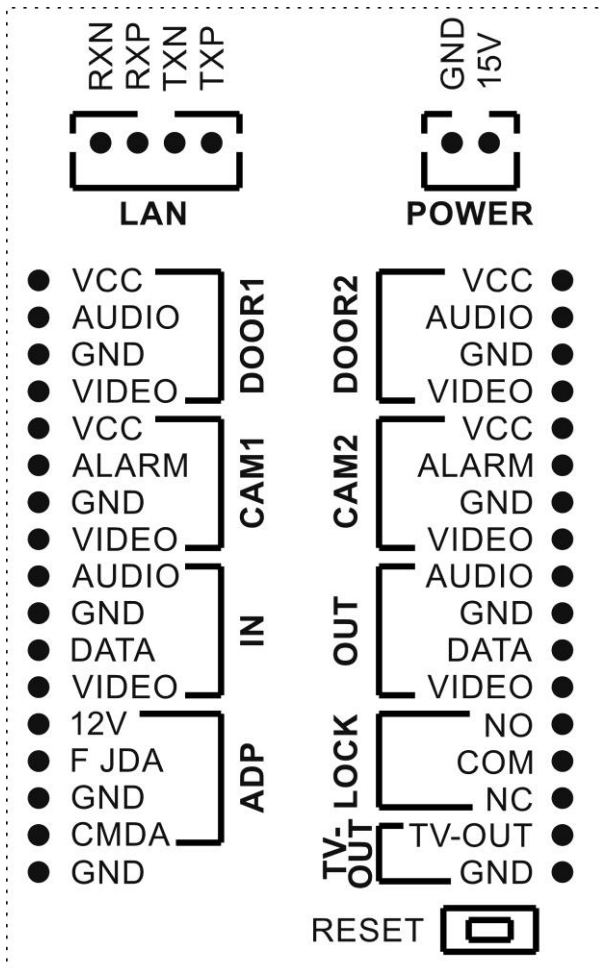

## Gniazda połączeniowe monitora:

**LAN** –podłączenie do sieci LAN

**POWER** – gniazdo zasilania monitora

**DOOR1, DOOR2** - gniazda połączenia panelu z kamerą.

**CAM1, CAM2** - gniazda połączenia kamer CCTV. Monitor obsługuje kamery AHD 2MPx, 1,3MPx oraz kamery analogowe (1V p-p 75 Ohm).

Dodatkowo istnieje możliwość podłączenia sygnału aktywującego (np. kontaktron, przycisk, czujnik ruchu)

**IN, OUT** – gniazdo połączenia dodatkowych monitorów

**ADP** - połączenie dodatkowego unifonu

**LOCK OUTPUT** – wyjście sterujące (styk NO/NC), np. do automatyki bramowej

**TV-OUT** - gniazda wyjściowe sygnału wideo

**RESET** – przycisk ponownego uruchomienia systemu

## Uwaga!!

**!!! Przed przystąpieniem do instalacji zaleca się sprawdzenie i podłączenie skonfigurowanego sprzętu w warunkach warsztatowych !!!**

Podczas montażu należy ściśle stosować się do odpowiedniego ze schematów. Przy projektowaniu instalacji należy dobrać odpowiednią średnicę przewodu w zależności od przewidywanych odległości i warunków środowiska. Monitor obsługuje kamery w standardzie PAL, AHD 1,3MPx oraz AHD 2MPx. W instalacjach z kamerami HD a także przy dłuższych odległościach zaleca się prowadzenie obwodu wizyjnego przewodem koncentrycznym lub za pomocą skrętki UTP cat. 5e z dodatkowymi transmiterami wideo. Nie należy mieszać żył innych instalacji (telefonicznych, alarmowych itp.) z instalacją videodomofonu. Zaleca się prowadzenie obwodu elektrozaczeptu osobnym przewodem (dotyczy zasilania elektrozaczeptu prądem przemiennym typu AC).

## Przykładowe sposoby połączenia urządzeń za pomocą przewodu UTP:

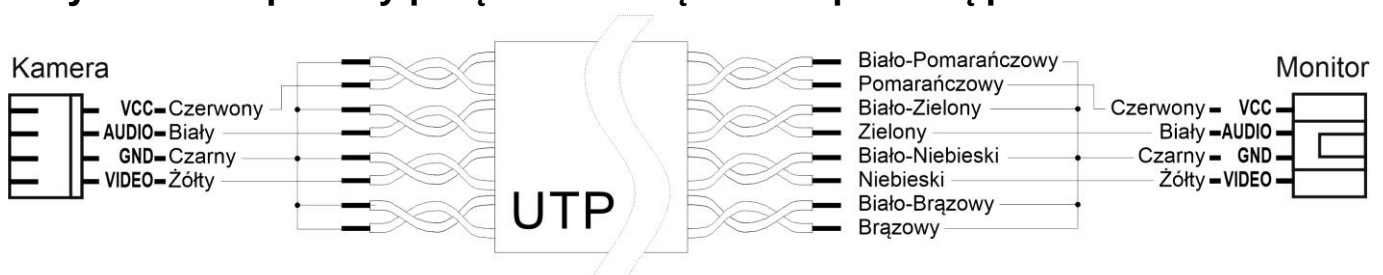

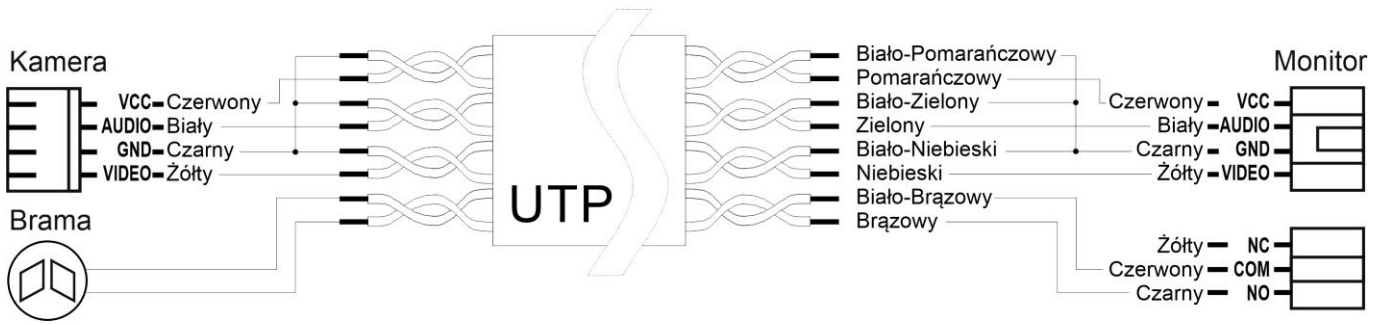

Założenia powyższego połączenia:

Żyły sygnałowe (Audio, Video, +12V) połączone w parach wraz z sygnałem masy (GND), wolne żyły połączone z masą.

**Przykładowy sposób połączenia urządzeń za pomocą przewodu UTP z wykorzystaniem transceiverów dla sygnału wideo:**

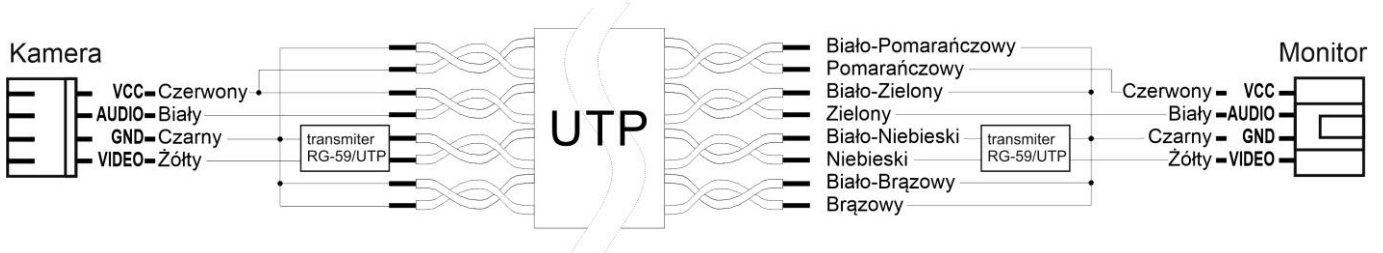

Założenia powyższego połączenia:

Żyły sygnałowe (Audio, +12V) połączone w parach wraz z sygnałem masy (GND), sygnał Video przesyłany za pomocą jednej pary skrętki z zastosowaniem transceiverów wideo (sygnał symetryczny), wolne żyły połączone z masą.

**3. Schematy połączeń - przykłady**

**3.1. Schemat ideowy konfiguracji systemu**

System umożliwia połączenie dwóch paneli wejściowych, dwóch kamer obserwacyjnych CCTV, dodatkowego sygnalizatora, sterowanie bramy, rozbudowę do 6 monitorów oraz obsługę zdalną za pomocą smartfonu (połączenie monitora kablowo lub przez WiFi).

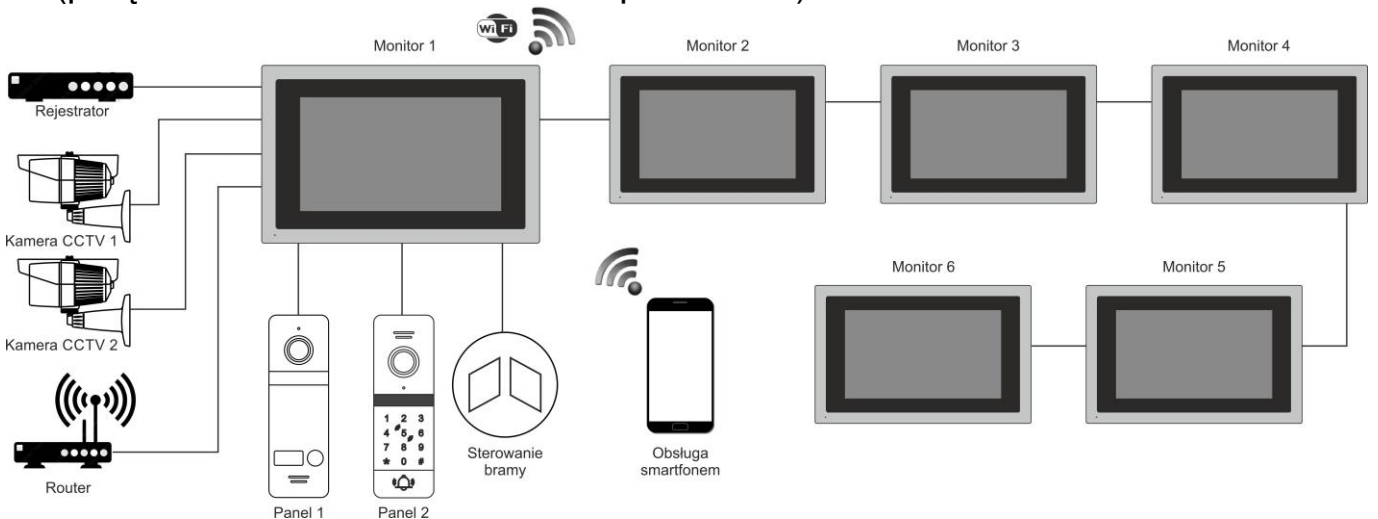

### 3.2. Podłączenie paneli wejściowych

W zależności od modelu panelu wejściowego sposób podłączenia dodatkowych akcesoriów może być różny i został zaprezentowany w instrukcji danego panelu. Do obsługi paneli służą gniazda DOOR1 i DOOR2.

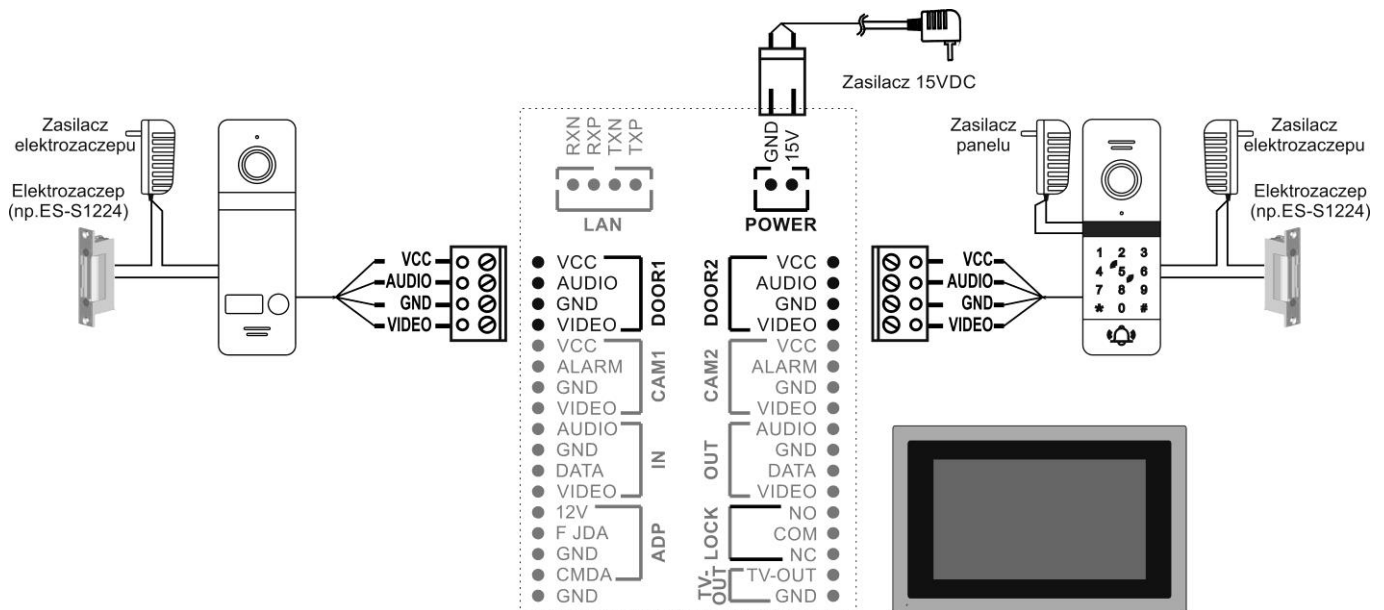

### 3.3. Podłączenie kamer obserwacyjnych CCTV

Monitor obsługuje kamery analogowe lub AHD do 2MPx. Do obsługi kamer CCTV służą gniazda CAM1 i CAM2.

Zasilanie +12V można wykorzystać do zasilania kamery CCTV. Obciążalność gniazda max 1A. Ze względu na czas inicjalizacji kamery zalecane jest zasilanie jej z zewnętrznego zasilacza.

Sygnal „ALARM” wyzwala funkcję alarmu (w zależności od konfiguracji w ustawieniach (Ustawienia → Kamera → Rodzaj czujnika → Wył/NO/NC oraz czas alarmu 0-20s).

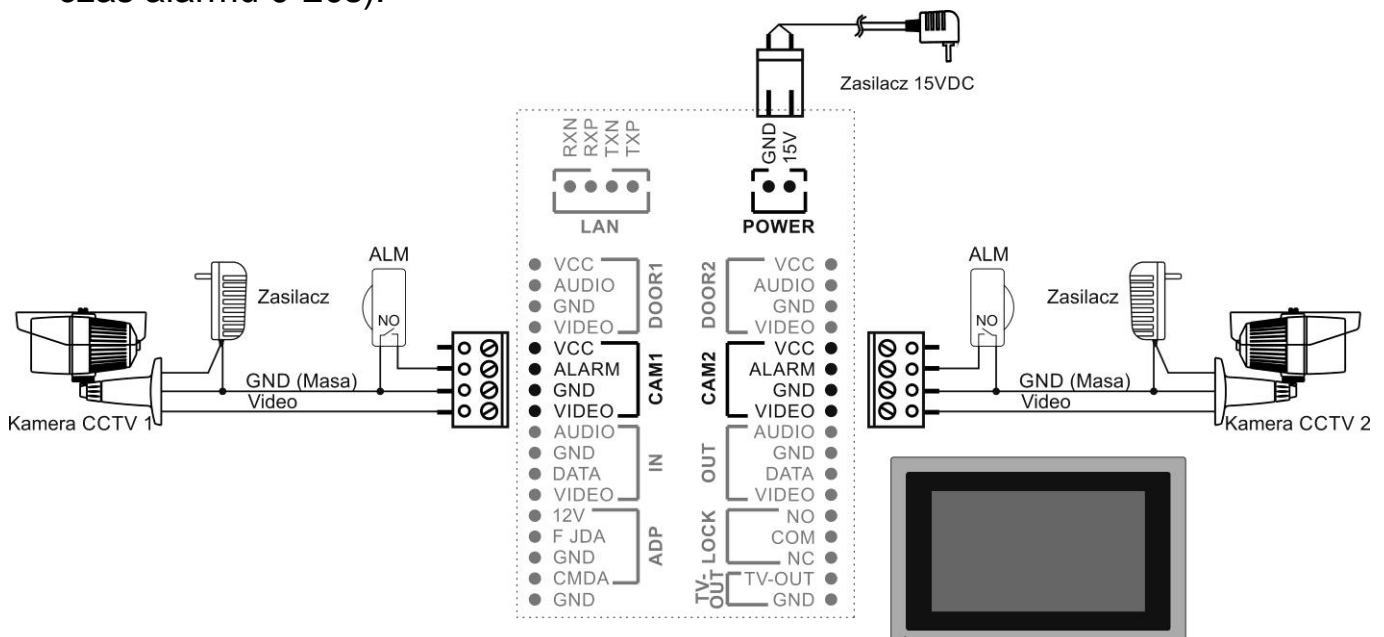

### 3.4. Podłączenie automatu bramowego oraz wyjścia wideo

Podłączenie automatu bramowego.

Monitor posiada styk NO/COM/NC o obciążalności max 1A/30VDC zakończony gniazdem LOCK OUTPUT służącyysterowaniu np. dodatkowej bramy. W większości automatów bramowych doysterowania bramy należy wykorzystać styk NO/COM. W przypadku automatów bramowych w których na stykach sterujących występuje napięcie zmienne zalecane jestysterowanie automatu poprzez dodatkowy przekaźnik (zwłaszcza przy połączeniu żył sterujących automatem oraz żył komunikacyjnych z panelu wejściowego w tym samym przewodzie).

Podłączenie wyjścia wideo.

Monitor posiada Wyjście TV-OUT służące do podłączenia dodatkowego monitora obserwacyjnego lub np. rejestratora. Na wyjściu TV-OUT pojawia się sygnał wideo aktualnie wyświetlany na ekranie monitora.

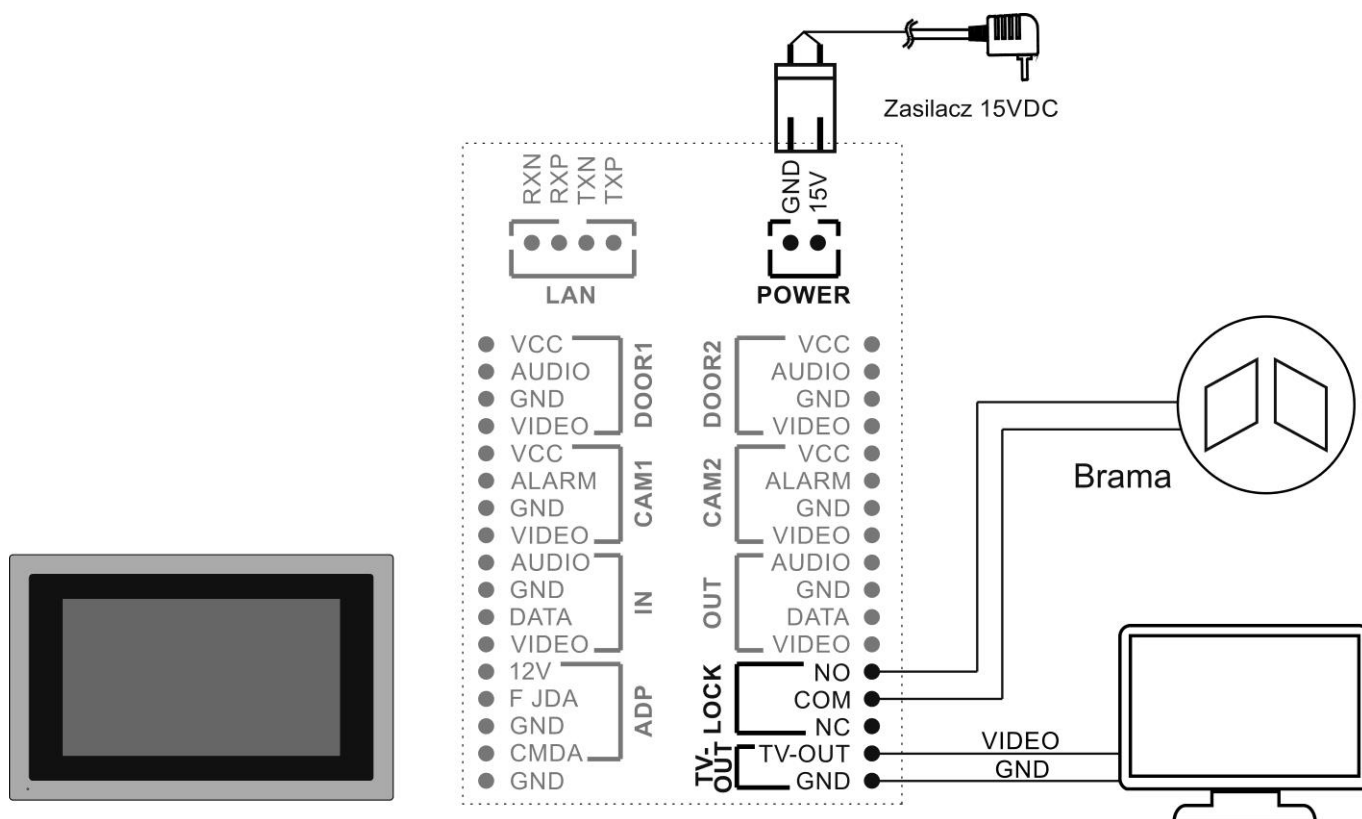

### 3.5. Podłączenie dodatkowych monitorów

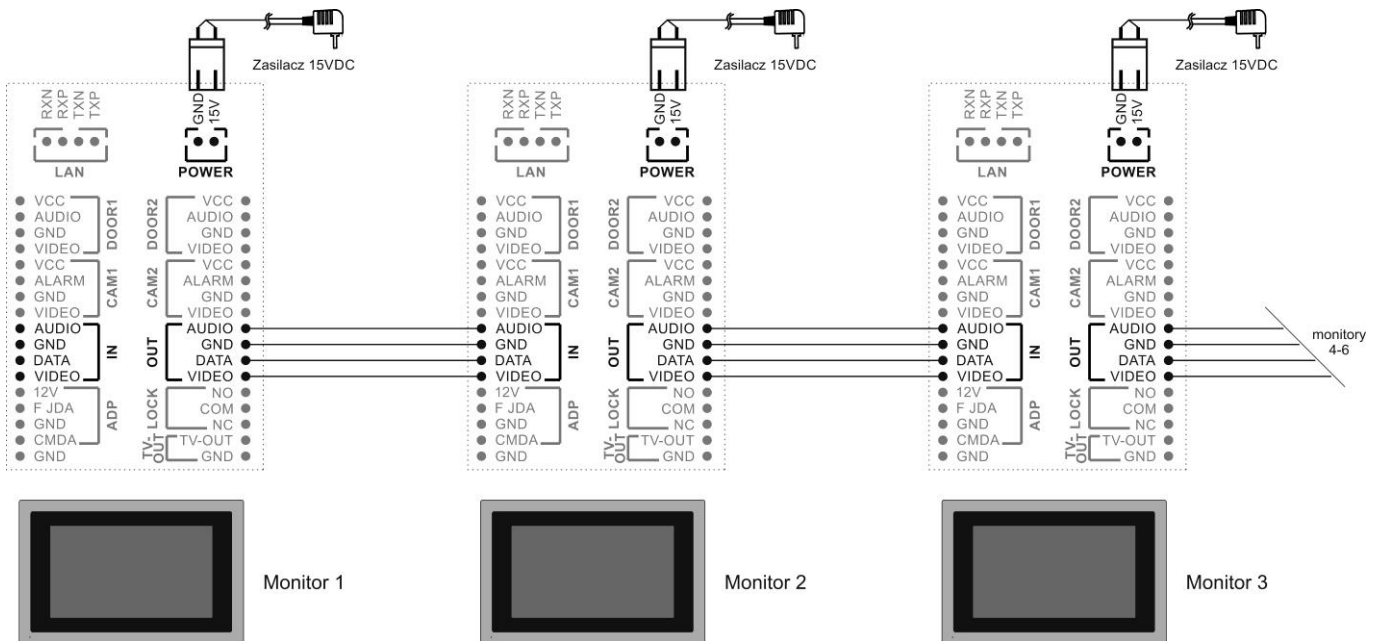

### 3.6. Podłączenie sieci LAN

Monitor może łączyć się z siecią lokalną za pomocą połączenia kablowego lub poprzez połączenie WiFi. W przypadku połączenia kablowego należy połączyć monitor z routerem wykorzystując do tego celu skrętkę komputerową kat. 5e. Do połączenia gniazda LAN można wykorzystać dołączoną do monitora przejściówkę 4-pin/RJ-45.

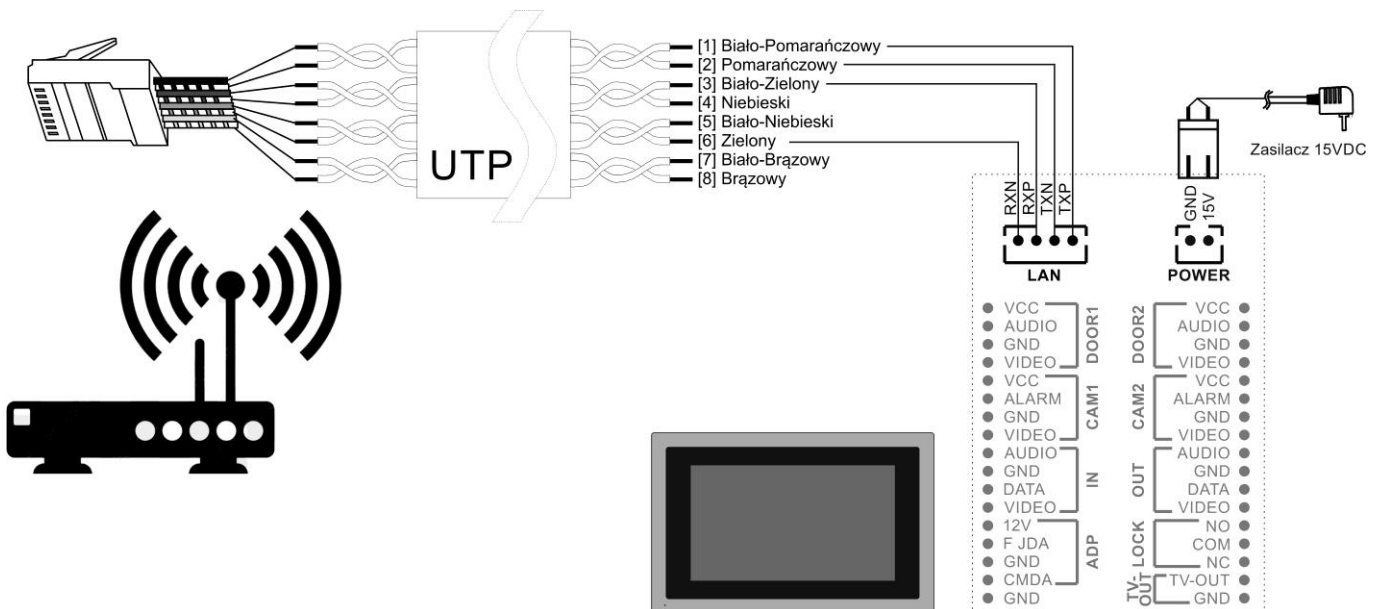

Rys. Połączenie wg standardu EIA 568B



## 4. Obsługa wideodomofonu

### 4.1. Ekran startowy

Po włączeniu monitora (podaniu napięcia zasilającego) następuje inicjalizacja jego parametrów – na ekranie zostanie wyświetlona animacja z logiem Revizoom a następnie (dla ustawień fabrycznych) pojawi się ekran startowy z ustawioną datą i godziną oraz paskiem ze skrótami do powiadomień:

- rejestr połączeń
- lista wiadomości
- rejestr detekcji
- rejestru alarmów

Ekran startowy można wyłączyć w parametrach monitora (Ustawienia → System → Zegar → Wył. / Wł.) lub zastąpić go funkcją ramki cyfrowej (Ustawienia → Ramka cyfrowa → Ramka cyfrowa → Wł. / Wył.; konieczna instalacja karty microSD z zapisanymi zdjęciami).



Przy ikonach powiadomień monitor wyświetla ilość nieodczytanych komunikatów.

Po 1 minucie bezczynności ekran startowy wygasa się. Aby ponownie wyświetlić ekran startowy dotknij go w dowolnym miejscu lub wciśnij przycisk obsługi.

### 4.2. Obsługa paneli wejściowych

- Poniższy ekran jest identyczny podczas wywołania monitora z poziomu panelu wejściowego jak i wywołania podglądu paneli na monitorze – obsługa połączenia – patrz: punkt 4.3
- Monitor wróci do ekranu startowego po 1 minucie nieużywania.







- 

Przełączanie wejść monitora w sekwencji:  
Panel wejściowy 1 → CCTV 1 → Panel wejściowy 2 → CCTV 2 → Wył.  
(konieczne ustawienie statusu danego wejścia w parametrach:  
Ustawienia → Stacja bramowa / Kamera → Status)
- 

Ręczny zapis zdjęcia do pamięci (konieczna instalacja karty microSD)
- 

Ręczny zapis filmu do pamięci (konieczna instalacja karty microSD).  
Pierwsze wciśnięcie – start zapisu (w prawym górnym rogu informacja o  
czasie filmu), drugie wciśnięcie – zatrzymanie zapisu (zapis zakończy  
się również po automatycznym wyłączeniu podglądu - max. 1 minuta)
- 

Otwarcie bramy (wyjście przekaźnikowe LOCK OUTPUT). Czas  
działania wyjścia ustawiany w parametrach monitora (Ustawienia →  
System → Czas otwarcia bramy)
- 

Otwarcie elektrozaczepu (wyjście przekaźnikowe w panelu wejściowym).  
Czas działania wyjścia ustawiany w parametrach monitora (Ustawienia  
→ Stacja bramowa → Czas otwarcia wejścia)
- 





Zmiana poziom głośności rozmowy, jasności, kontrastu oraz nasycenia  
kolorów. Aby dokonać zmiany kliknij ikonę + / - obok danego paska  
poziomu
- 

Przekierowanie połączenia na inny monitor (podczas rozmowy z osobą  
przy panelu wejściowym)
- 

Nawiązanie połączenia audio z panelem wejściowym
- 

Zakończenie komunikacji z panelem wejściowym / kamerą CCTV i  
powrót do ekranu startowego



### 4.3. Połączenie panel wejściowy – monitor

- Odwiedzający naciska przycisk wywołania na panelu wejściowym. Przez głośnik monitora rozlega się sygnał dzwonienia (jeśli nie jest wyciszony – w zależności od ustawień danego panelu), na ekranie wyświetli się obraz z kamery wraz z ikonami informacyjnymi/obsługi (punkt 4.2.)
- Po ujrzeniu obrazu na ekranie monitora możesz:
  - odpowiedzieć – w ciągu 30 sekund od wywołania kliknij ikonę  i rozpocznij rozmowę. Obraz na monitorze będzie wyświetlany przez około 120 sekund lub do momentu zakończenia połączenia ikoną .
  - nie odpowiadać - obraz na monitorze zgaśnie po około 30 sekundach.
- Podczas rozmowy z odwiedzającym, jeżeli masz zainstalowany zamek elektromagnetyczny, możesz kliknąć ikonę otwarcia wejścia aby otworzyć furtkę/drzwi. Po kliknięciu ikony otwarcia wejścia zwierany jest styk NO (oraz rozwierany styk NC) w panelu wejściowym na czas 1~10 sekund (w zależności od ustawień). Użyj ikony  jeżeli chcesz otworzyć bramę.
- Podczas rozmowy z odwiedzającym wywołanie z drugiego panelu sygnalizowane jest na górnej belce komunikatem „Dzwoni wejście X”. Aby połączyć się z drugim odwiedzającym należy zakończyć rozmowę, wywołać podgląd z drugiego panelu wejściowego oraz nawiązać komunikację ikoną .
- Przy podłączonych kilku monitorach wywołanie z panelu zostanie wyświetlone na wszystkich monitorach. Odebranie rozmowy na jednym spowoduje przejście pozostałych w tryb czuwania. Aby przekierować rozmowę na inny monitor należy użyć ikony .

### 4.4. Funkcja interkomu

- Kliknij w ekran startowy aby wywołać menu monitora
- Wybierz ikonę interkom
- Wybierz numer monitora którego chcesz wywołać lub ostatnią ikonę „All” aby wywołać wszystkie monitory jednocześnie



- Na drugim monitorze odbierz rozmowę ikoną  lub odrzuć ikoną .
- Aby zakończyć rozmowę kliknij ikonę .

- Rozmowa może trwać max. 60 sekund, po upływie tego czasu monitor przechodzi w tryb czuwania.

#### 4.5. Podgląd obrazu

- Podgląd obrazu można wywołać przyciskiem obsługi (w trybie czuwania, przełączanie sekwencyjne) lub poprzez menu (opcja Podgląd → Wejście 1 / Wejście 2 / Kamera 1 / Kamera 2).
- Podczas podglądu możliwy jest ręczny zapis zdjęć/filmów oraz przełączanie na inne źródło sygnału wideo – zgodnie z opisem pkt. 4.2.
- Max. czas wyświetlania obrazu wynosi 60 sekund.
- Przy podglądzie obrazu z paneli wejściowych przekazywany jest również dźwięk. Aby przekazać komunikat do stacji wejściowej aktywuj mikrofon w monitorze ikoną .

#### 4.6. Detekcja ruchu

- Monitor ma możliwość automatycznego zapisu zdjęć lub filmów z jednego źródła wideo (panel zewnętrzny lub kamera CCTV) po wykryciu ruchu przed kamerą. Aby aktywować funkcję detekcji menu wybierz Ustawienia → Stacja bramowa / Kamera → Detekcja ruchu → Wł. (jeżeli funkcja detekcji była wcześniej ustawiona dla innego źródła sygnału wideo zostanie ona wyłączona).
- Możliwe jest ustawienie czułości detekcji (Niska/Średnia/Wysoka) a także czasu detekcji (czas zapisu pojedynczego filmu po wykryciu ruchu; 10-300 sekund).
- Podczas wykrycia ruchu możliwe jest automatyczne wywołanie podglądu na ekranie (w zależności od ustawień: Ustawienia → System → Podgląd detekcji ruchu → Wł./Wył.). Przy wyłączonej funkcji podglądu monitor zapisuje obrazy w tle.
- Bez zainstalowanej karty microSD funkcja detekcji nie rejestruje obrazu, może natomiast automatycznie wyświetlać podgląd po wykryciu ruchu.

#### 4.7. Funkcja ramki cyfrowej

Zamiast ekranu startowego z zegarem monitor może wyświetlać sekwencyjnie zapisane na karcie pamięci zdjęcia. Aby aktywować funkcję ramki cyfrowej zaznacz opcję w menu monitora Ustawienia → Ramka cyfrowa → Ramka cyfrowa → Wł.

- Po sformatowaniu w monitorze karty pamięci zostaną stworzone foldery do obsługi funkcji monitora. Dla funkcji ramki cyfrowej zdjęcia należy zapisać w folderze DigitalFrame (z użyciem komputera, smartfona, itp.). Zalecany format zdjęć: jpg.
- Funkcja ramki cyfrowej jest wyłączona przy aktywnej funkcji detekcji ruchu.
- Zdjęcia zmieniają się zgodnie z ustawionym czasem Ustawienia → Ramka cyfrowa → Czas sekwencji (3-30 sekund).

- Podczas wyświetlania zdjęć monitor może odtwarzać zapisane w folderze BgMusic pliki muzyczne zgodnie z ustawieniami Ustawienia → Ramka cyfrowa → Muzyka w tle oraz Ustawienia → Ramka cyfrowa → Głośność muzyki w tle (0-10). Zalecany format plików muzycznych: mp3.

## 5. Menu monitora

Kliknięcie w ekran startowy lub w wyświetlane zdjęcia przy aktywnej funkcji ramki cyfrowej wyświetli menu główne monitora służące do obsługi funkcji oraz ustawienia parametrów pracy monitora.

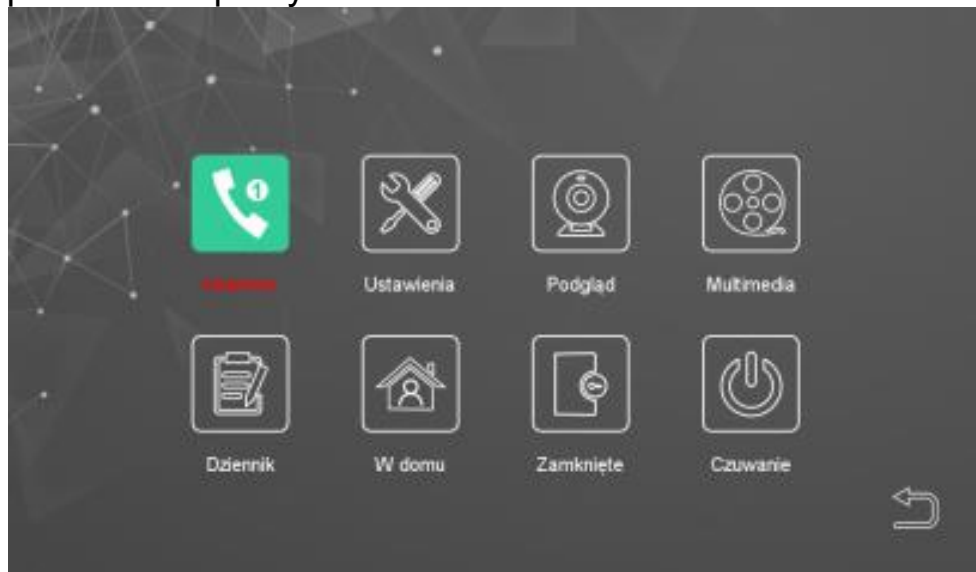

### 5.1. Interkom

Realizacja funkcji połączenia pomiędzy monitorami. Funkcja została opisana w punkcie 4.4.

### 5.2. Ustawienia

Dostęp do zmiany parametrów pracy monitora.

#### 5.2.1. System

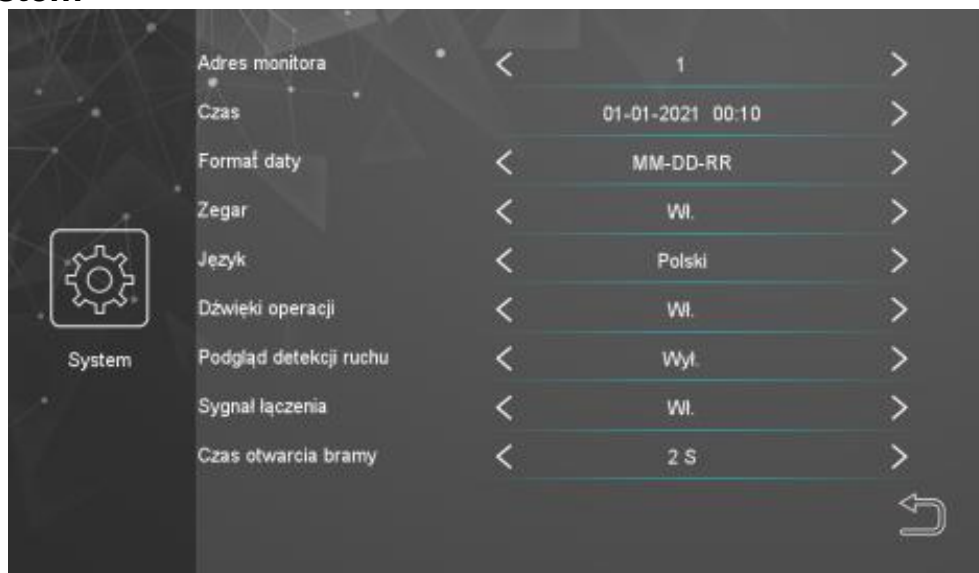

**Adres monitora** – Numer monitora w systemie. Pierwszy monitor (tzw. Master) to monitor, do którego podłączone są panele wejściowe i pozostałe urządzenia, musi mieć ustawiony adres = 1. Kolejne monitory (tzw. Slave) – adresy od 2 do 6.

**Czas** – ustawienie aktualnej daty i godziny (po połączeniu z siecią internet monitor pobierze aktualny czas z zewnętrznego serwera czasu)

**Format daty** – do wyboru: miesiąc-dzień-rok / dzień-miesiąc-rok / rok-miesiąc-dzień

**Zegar** – włączenie lub wyłączenie wyświetlania czasu na ekranie starowym. Przy wyłączonej funkcji monitor wygasza ekran.

**Język** – wybór języka

**Dźwięki operacji** – dźwiękowe potwierdzenie kliknięcia ikony na ekranie monitora

**Podgląd detekcji ruchu** – włączenie/wyłączenie automatycznego wyświetlania obrazu z kamery przy aktywnej funkcji detekcji ruchu

**Sygnal łączenia** – potwierdzenie wywołania monitora przy stacji bramowej

**Czas otwarcia bramy** – czas działania przekaźnika w monitorze (gniazdo LOCK OUTPUT), zakres ustawień 1-10 sekund.

**Czas wyświetlania** - czas

### 5.2.2. Stacja bramowa



Możliwe jest niezależne ustawienie parametrów obu paneli wejściowych. Aby zmienić ustawienia dla danego panelu należy wybrać z lewej strony ekranu Wejście 1 / Wejście 2.

**Status** – aktywuje wejście. Panel 1 (Wejście 1) jest zawsze aktywny, panel 2 (Wejście 2) można wyłączyć jeżeli jest nieużywane. Przy dezaktywowanym wejściu nie działa wywołanie monitora z danego panelu oraz sekwencyjny podgląd tego panelu przyciskiem obsługi.

**Czas otwarcia wejścia** – czas działania przekaźnika w stacji bramowej, zakres ustawień 1-10 sekund.



**Tryb nagrywania** – Wideo lub Zdjęcie. W trybie wideo monitor zapisze na karcie pamięci film. Długość filmu to czas wyświetlania obrazu na ekranie monitora. W trybie Zdjęcie monitor zapisze pojedyncze zdjęcie po wywołaniu ze stacji bramowej.

**Detekcja ruchu** – Aktywacja funkcji zapisu po wykryciu ruchu przed kamerą. Funkcja opisana w punkcie 4.6.

**Czułość detekcji** – Niska / Średnia / Wysoka. Przy ustawieniu niskiej czułości pomijany jest niewielki ruch obrazu, przy ustawieniu czułości wysokiej – monitor drobne zmiany w obrazie są też uwzględniane.

**Czas detekcji ruchu** – Czas nagrywanego filmu po wykryciu ruchu. Zakres od 10 do 300 sekund.

**Zostaw wiadomość** – Umożliwia włączenie funkcji komunikatu głosowego w stacji bramowej. Komunikat pojawi się po 30 sekundach od wywołania monitorów (ustawionych w trybie „W domu” oraz „Noc”) jeśli rozmowa nie zostanie odebrana lub zaraz po wywołaniu w trybie „Poza domem”. Nagrane wiadomości są dostępne w formie pliku wideo z ekranu startowego pod ikoną „Lista wiadomości” lub poprzez menu Dziennik → Lista wiadomości.

**Długość wiadomości** – Czas nagrywanych wiadomości: 30 / 60 / 120 sekund  
**System sygnału wideo** – Auto / PAL / NTSC. W trybie Auto monitor automatycznie wykrywa system. Ustawienie PAL lub NTSC (w zależności od zastosowanego panelu) przyspiesza wyświetlenie sygnału wideo.

**Rodzaj sygnału wideo** – CVBS / AHD720 / AHD1080 / TVI720 / TVI1080 / CVI720 / CVI1080 / Auto. Stała wartość „Auto” jest ustawiona w przypadku, kiedy system sygnału wideo także ustawiony jest w tryb „Auto”. W innym przypadku rodzaj sygnału należy ustawić na taki w jakim jest wysyłany sygnał z kamery (dla paneli wejściowych domyślnym sygnałem jest AHD1080 – rodzaj i system sygnału wideo można podglądać w ustawieniach auto wyświetlając obraz z panelu na monitorze – opis wyświetlony jest na górnej belce w lewej części)

**Ustawienia dzwonka** – Ustawienie parametrów dźwięku wywołania dla różnych przedziałów czasowych (np. w dzień głośniejszy, wieczorem – ciszej, w nocy – wyciszony)

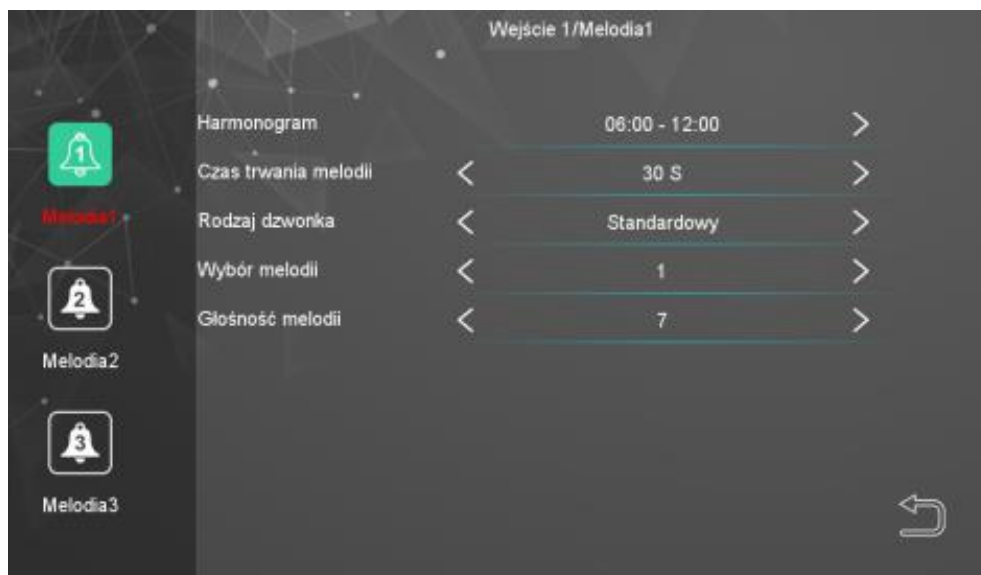

Możliwe są ustawienia trzech harmonogramów – wybór z lewej strony ekranu: Melodia 1 / 2 / 3.

**Harmonogram** – zakres czasu w jakim obowiązują poniższe ustawienia

**Czas trwania melodii** – długość sygnału dzwonka w monitorze; 5-45 sekund.

**Rodzaj dzwonka** – Standardowy / Własny. Standardowy – melodie fabryczne zapisane w pamięci monitora. Własny – możliwe ustawienie własnego dzwonka. W tym celu należy zapisać pliki mp3 w folderze „Ring” na karcie pamięci.

**Wybór melodii** – Dla standardowych melodii – wybór jednej z 12 fabrycznie zapisanych melodii wywołania. Dla rodzaju „Własny” – wybór jednego z zapisanych na karcie pamięci plików mp3.

**Głośność melodii** – Wybór głośności dźwięku wywołania. Zakres 0 (wyciszony) -10.

### 5.2.3. Kamera



**Status** – aktywuje wejście. Przy dezaktywowanym wejściu nie działa sekwencyjny podgląd tego panelu przyciskiem obsługi oraz funkcje alarmowe dla danego gniazda.

**Rodzaj czujnika** – NO/NC/Wył. Do gniazd CAM1 i CAM2 mogą być podłączone czujniki wywołujące funkcję alarmową. Czujnik ze stykiem NO – należy ustawić „NO”; alarm wystąpi po zwarceniu linii ALARM i GND. Czujnik ze stykiem NC - należy ustawić „NC”; alarm wystąpi po rozwarciu linii ALARM i GND. Ustawienie „Wył” – linia alarmowa nieaktywna.

**Czas alarmu** – Długość dźwięku alarmowego po wystąpieniu zdarzenia alarmowego (aktywacji czujnika). Zakres 1-20 sekund. Podczas alarmu na ekranie jest wyświetlany obraz z danego wejścia CAM.

**Tryb rejestracji** - Wideo lub Zdjęcie. W trybie wideo monitor zapisze na karcie pamięci film po wyzwoleniu funkcji alarmu. Długość filmu to czas wyświetlania obrazu na ekranie monitora. W trybie Zdjęcie monitor zapisze pojedyncze zdjęcie po wyzwoleniu funkcji alarmu.

**Pozostałe ustawienia** - jak w pkt. 5.2.2.



## 5.2.4. Sieć

Monitor posiada funkcję obsługi zdalnej na urządzeniach typu smartfon, tablet z systemem Android lub iOS. Monitor może być połączony z lokalną siecią Ethernet za pomocą połączenia kablowego (gniazdo LAN) lub bezprzewodowo (dostęp przez WiFi, częstotliwość sieci 2,4GHz). Sieć Ethernet musi mieć połączenie z internetem.

Po połączeniu z siecią za pomocą przewodu UTP należy wybrać Tryb parowania sieci „Kabel”. Aby połączyć się z siecią WiFi należy wybrać tryb parowania sieci „Tryb EZ” lub „Tryb AP”. Po zmianie trybu parowania sieci monitor wyświetli komunikat o konieczności ponownego uruchomienia – należy go zaakceptować.

Do konfiguracji połączenia ze smartfonem niezbędny jest również dostęp WiFi do lokalnej sieci Ethernet, pobranie i rejestracja konta użytkownika w aplikacji „Tuya Smart”. Opisany poniżej sposób konfiguracji dotyczy wersji aplikacji Tuya Smart 5.8.0 na systemie Android. Z uwagi na ciągły rozwój produktów oraz aplikacji wygląd poszczególnych okien może się różnić.

### 5.2.4.1. Tryb EZ

- Zadbaj o poprawny i stabilny zasięg sieci WiFi w otoczeniu monitora. W trybie tym monitor łączy się z lokalną siecią WiFi, za pomocą aplikacji „Tuya Smart” do monitora przesyłane są dane logowania do sieci WiFi.



- Sprawdź połączenie smartfona z lokalną siecią WiFi. Powinno być to połączenie na częstotliwości 2,4GHz. Na smartfonie uruchom aplikację „Tuya Smart”. Jeżeli jest to pierwsze uruchomienie aplikacji należy założyć konto użytkownika za pomocą adresu e-mail.
- Wybierz ‘Dodaj urządzenie’
- Wybierz z drzewa produktów grupę „Aparat i blokada” a następnie rodzaj produktu „Inteligentny domofon”. Zmień sposób połączenia z siecią na „Wi-Fi Mode”

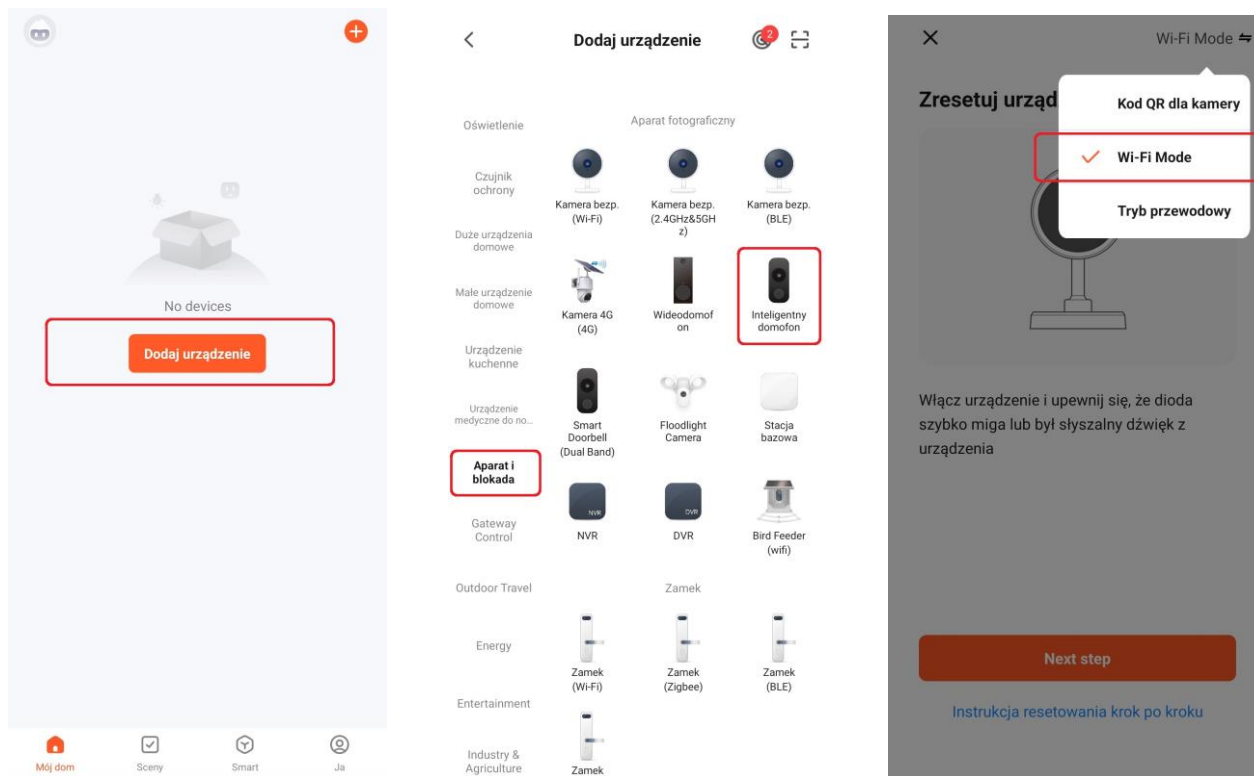

- Kliknij „Next step”, wybierz tryb „EZ mode”. Wprowadź hasło do sieci WiFi (w razie potrzeby zmień sieć WiFi), zatwierdź przyciskiem „Dalej”

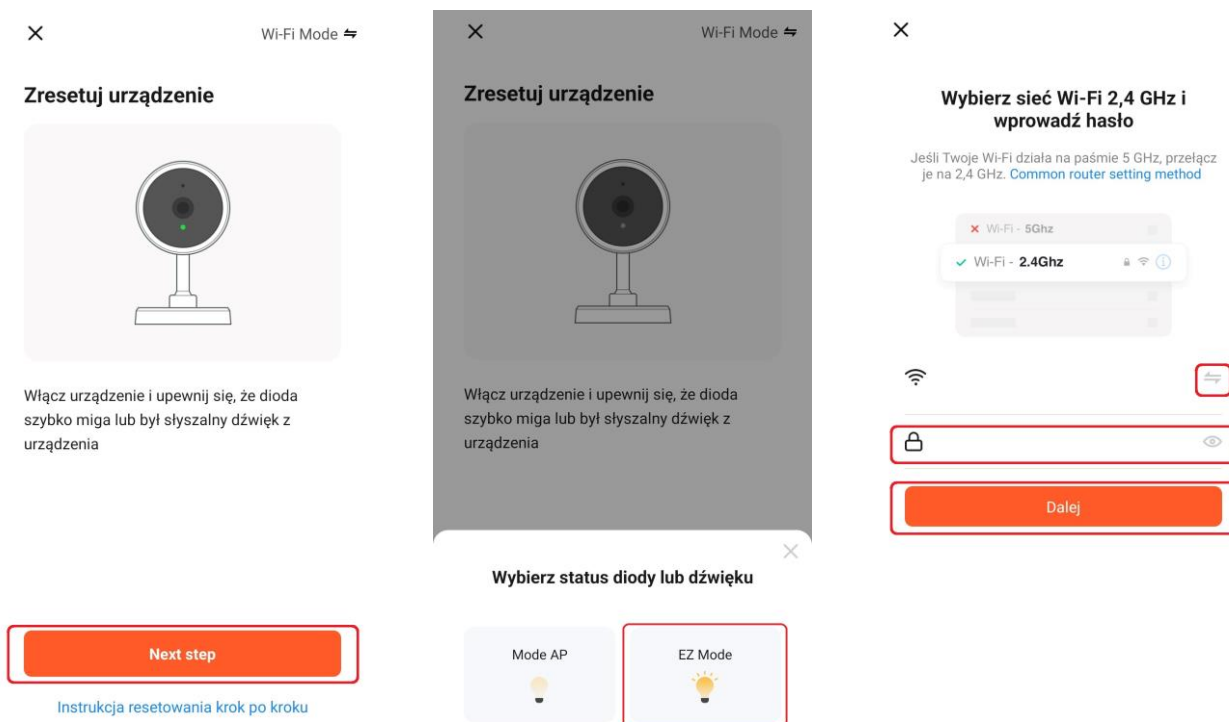

- Poczekaj na połączenie monitora z siecią Wi-Fi. Możesz zmienić nazwę dodanego urządzenia (nazwę można też zmienić później). Kliknij „Zakończ” aby zakończyć proces dodawania monitora do aplikacji ”Tuya Smart”. Urządzenie pojawi się na liście powiązanych produktów. Po kliknięciu w nazwę dodanego monitora wyświetli się okno obsługi urządzenia

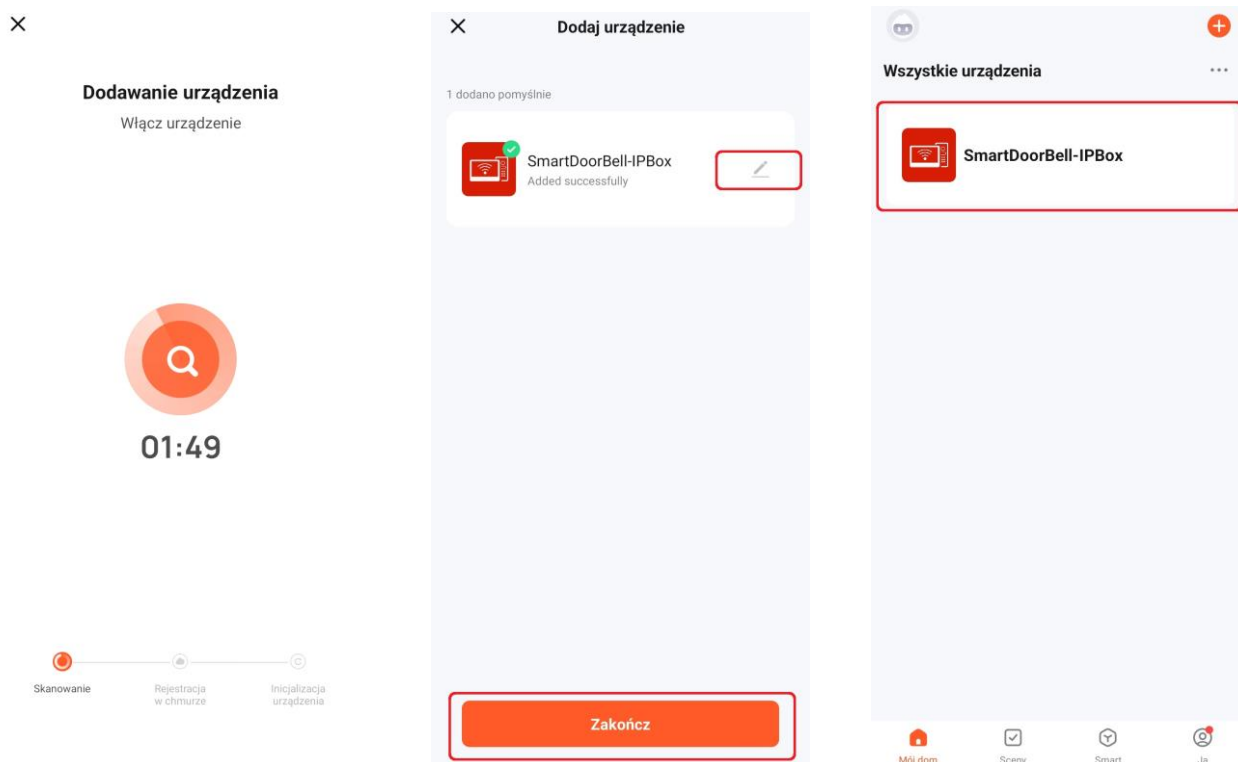

#### 5.2.4.2. Tryb AP

- Zadbaj o poprawny i stabilny zasięg sieci WiFi w otoczeniu monitora. W trybie tym monitor udostępnia lokalny hotspot poprzez który przekazywane są dane do zalogowania z docelową siecią WiFi.

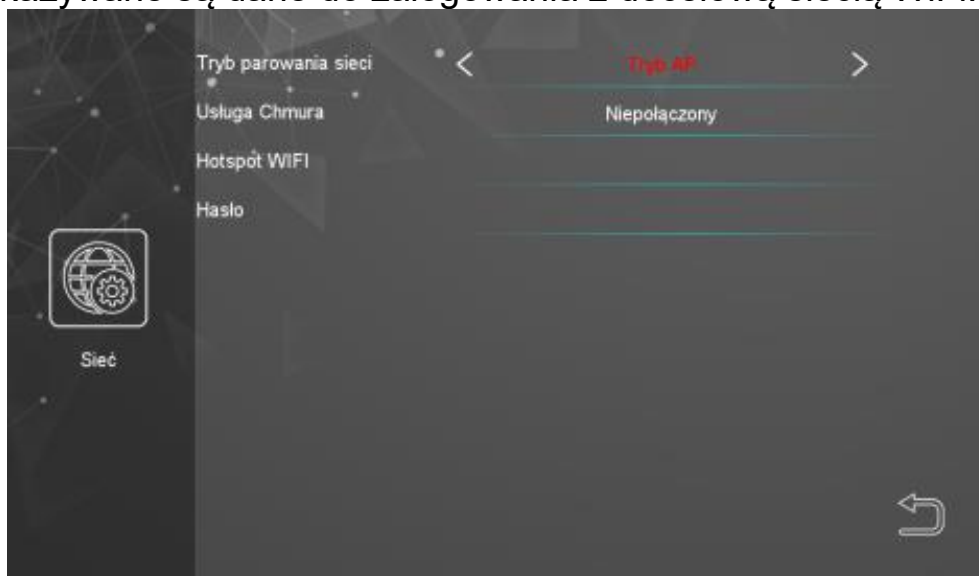

- Sprawdź połączenie smartfona z lokalną siecią WiFi. Powinno być to połączenie na częstotliwości 2,4GHz. Na smartfonie uruchom aplikację „Tuya Smart”. Jeżeli jest to pierwsze uruchomienie aplikacji należy założyć konto użytkownika za pomocą adresu e-mail.
- Wybierz ‘Dodaj urządzenie’
- Wybierz z drzewa produktów grupę „Aparat i blokada” a następnie rodzaj produktu „Inteligentny domofon”. Zmień sposób połączenia z siecią na „Wi-Fi Mode”

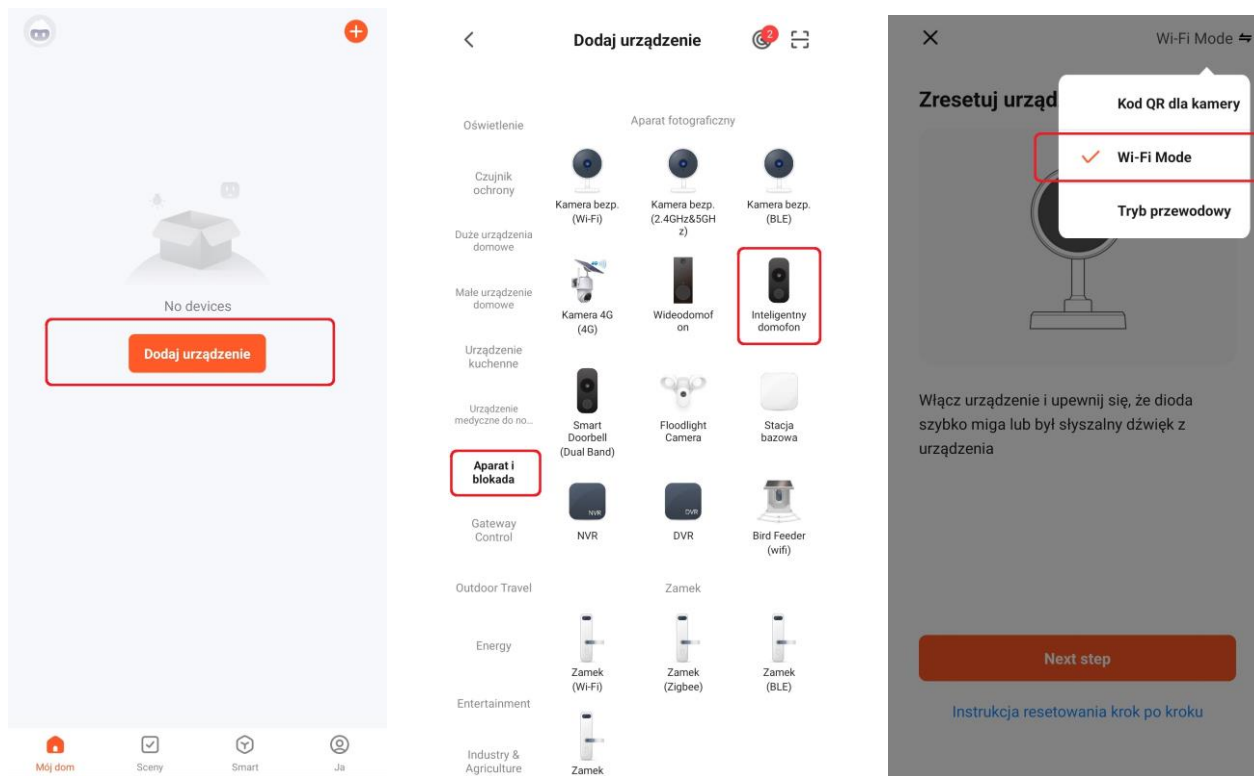

- Kliknij „Next step”, wybierz tryb „mode AP”. Wprowadź hasło do sieci WiFi (w razie potrzeby zmień sieć WiFi), zatwierdź przyciskiem „Dalej”

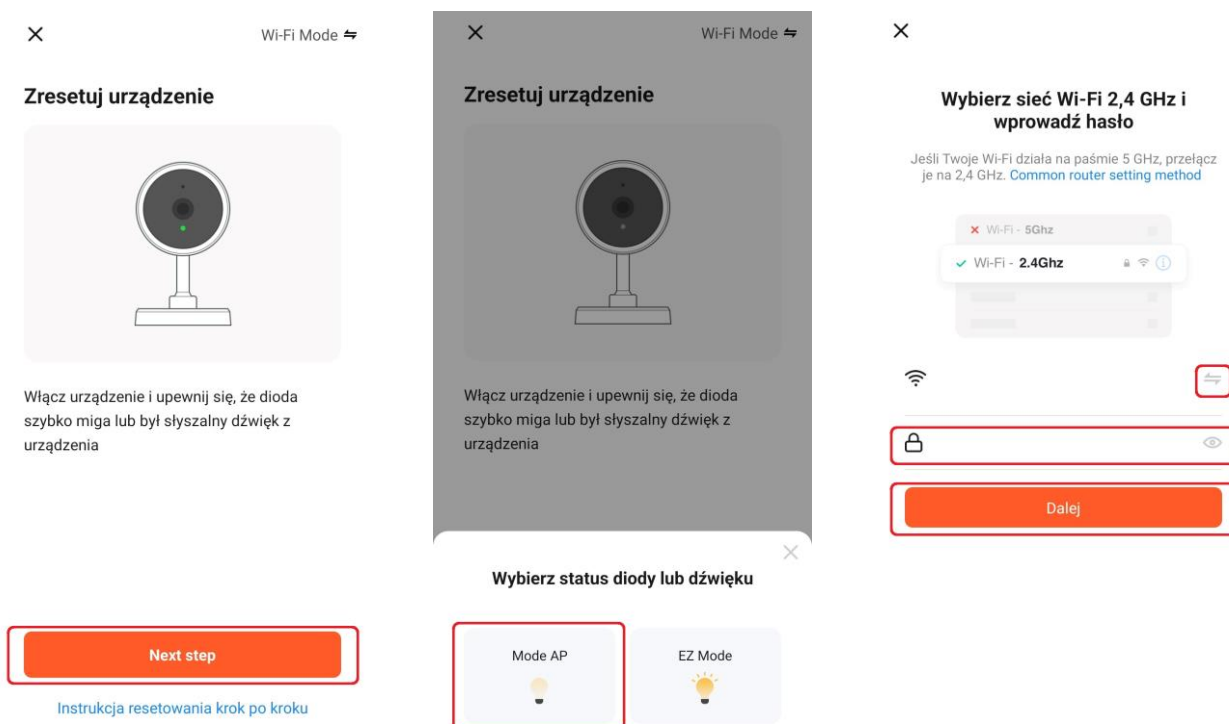

- Kliknij „Połącz teraz” - aplikacja przełączy do ustawień sieciowych. Znajdź na liście sieci sieć o nazwie „SmartLife-xxxx” i połącz się z nią (dokładną nazwę i hasło znajdziesz w ustawieniach monitora (Ustawienia → Sieć). Monitor połączy się z docelową siecią WiFi i przestanie udostępniać lokalny hotspot, połączenie sieciowe w

smartfonie również powinno wrócić do sieci docelowej. Możesz zmienić nazwę dodanego urządzenia (nazwę można też zmienić później). Kliknij „Zakończ” aby zakończyć proces dodawania monitora do aplikacji ”Tuya Smart”. Urządzenie pojawi się na liście powiązanych produktów. Po kliknięciu w nazwę dodanego monitora wyświetli się okno obsługi urządzenia.

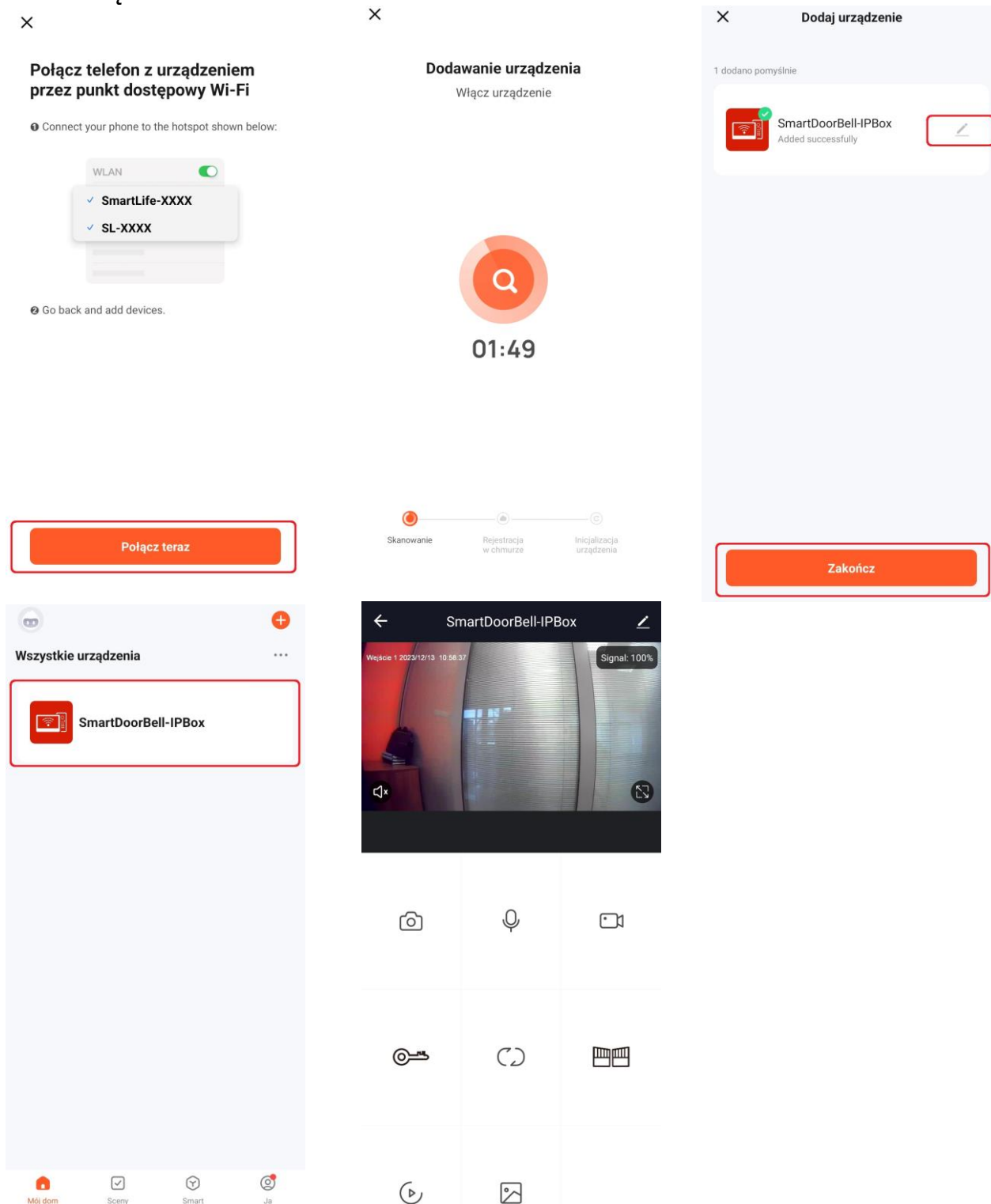

### 5.2.4.3. Tryb Kabel

- Podłącz monitor do sieci LAN zgodnie z punktem 3.6, następnie wybierz tryb parowania sieci „Kabel”. Po poprawnym połączeniu z siecią LAN monitor powinien otrzymać adres IP z serwera DHCP (pole „Adres IP” będzie uzupełnione)

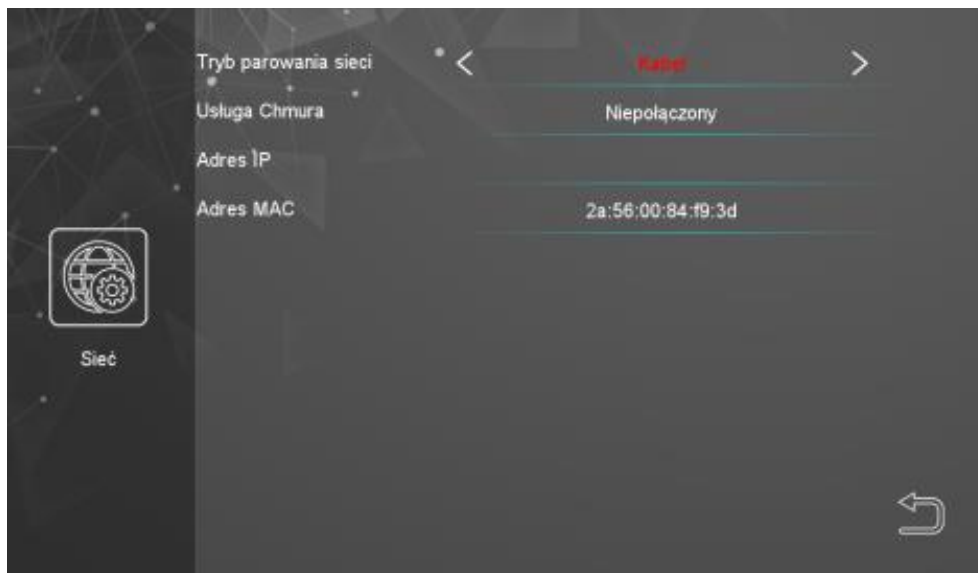

- Upewnij się że smartfon znajduje się w tej samej sieci
- Na smartfonie uruchom aplikację „Tuya Smart”. Jeżeli jest to pierwsze uruchomienie aplikacji należy założyć konto użytkownika za pomocą adresu e-mail.
- Wybierz ‘Dodaj urządzenie’
- Aplikacja automatycznie wyszukuje znajdujące się w tej samej sieci urządzenia. Można dodać wyszukany monitor ikoną „Add” lub dodać ręcznie wybierając z drzewa produktów grupę „Aparat i blokada” a następnie rodzaj produktu „Inteligentny domofon”

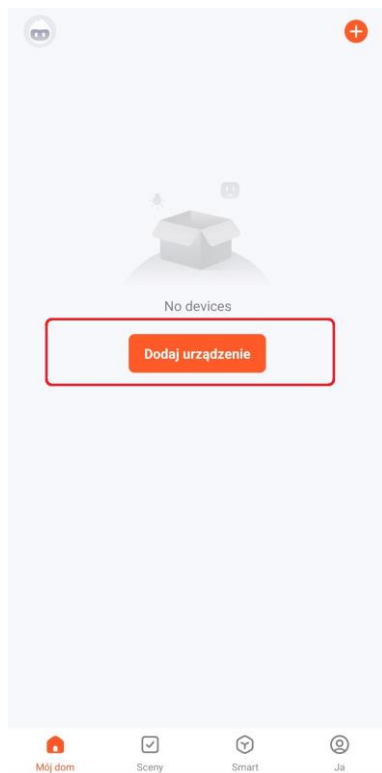

- Zmień sposób połączenia z siecią na „Tryb przewodowy”, zaznacz ikonę „Włącz urządzenie...” i kliknij „Dalej”. Aplikacja wyszuka monitor w sieci.

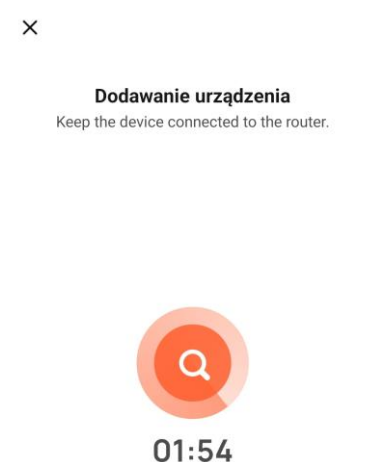
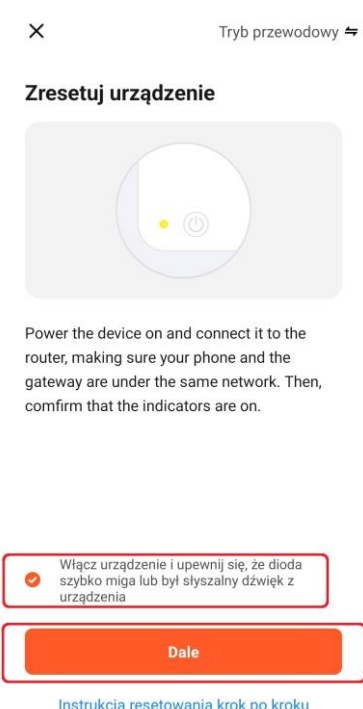
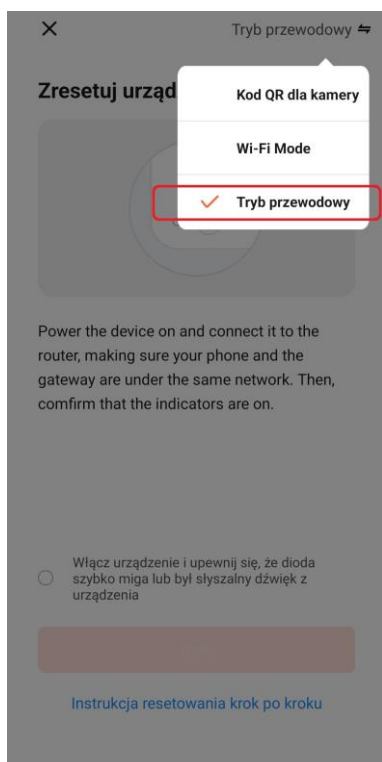

- Możesz zmienić nazwę dodanego urządzenia (nazwę można też zmienić później). Kliknij „Zakończ” aby zakończyć proces dodawania monitora do aplikacji ”Tuya Smart”. Urządzenie pojawi się na liście powiązanych produktów. Po kliknięciu w nazwę dodanego monitora wyświetli się okno obsługi urządzenia.



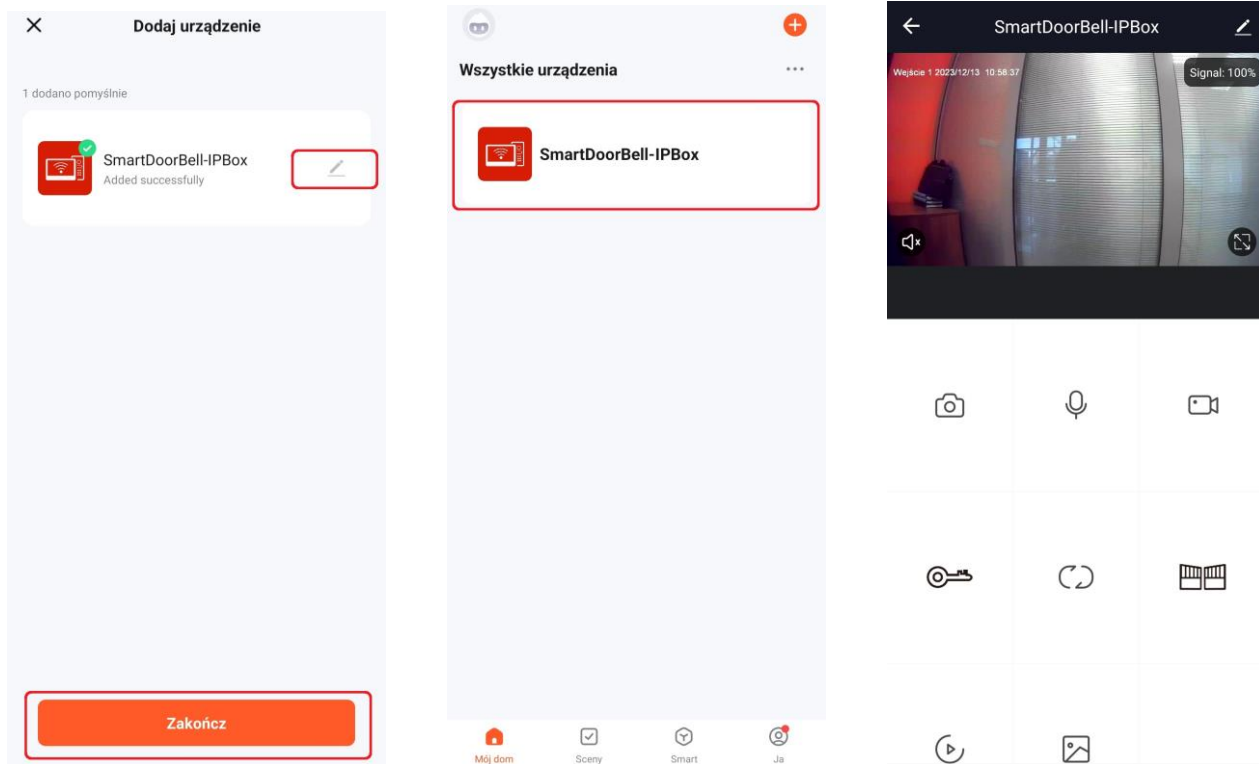

#### 5.2.4.4. Obsługa systemu z aplikacji na smartfonie

Po wywołaniu monitora z panelu wejściowego aplikacja Tuya Smart zasygnalizuje nadejście połączenia. W zależności od ustawień systemu Android / iOS sposób wyświetlenia informacji może być różny, np.

Okno powiadomień:

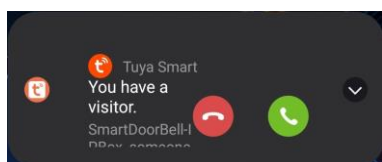

Pełny ekran:

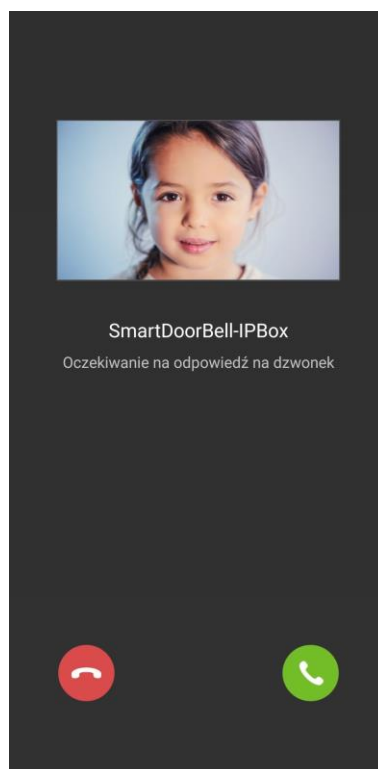

- Po odebraniu rozmowy wyświetli się okno obsługi. Okno to można wywołać również w dowolnym momencie.

- Podczas podglądu danego źródła sygnału wideo w aplikacji na smartfonie na monitorze można wywołać podgląd z tego samego źródła. Próba wyświetlenia na monitorze podglądu z innego źródła wyświetli komunikat „Podgląd z telefonu”.
- Okno obsługi urządzenia:

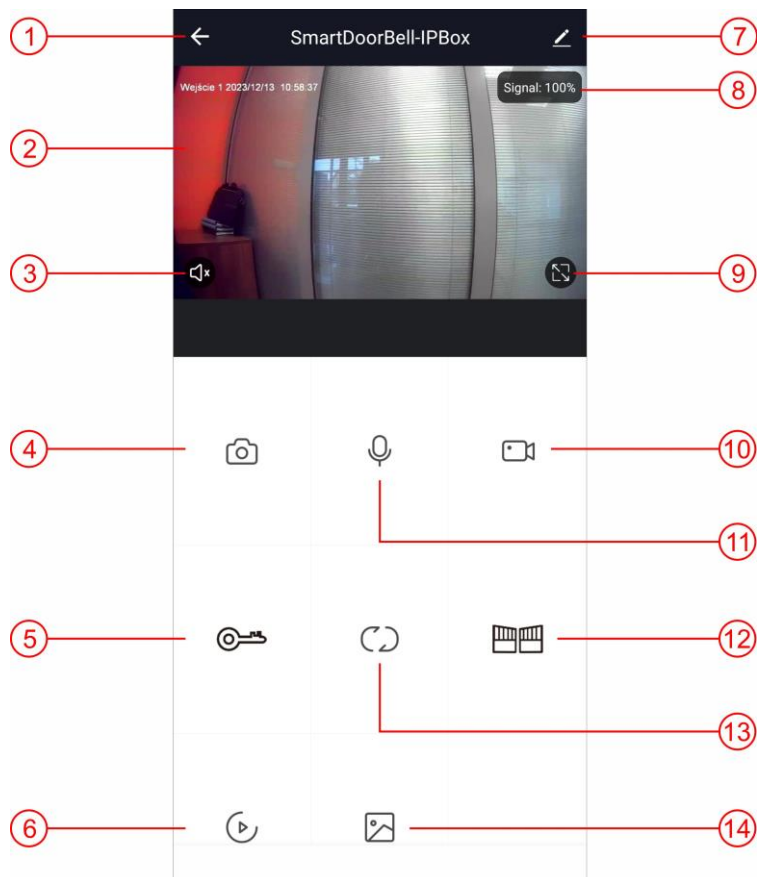

1. Zakończenie rozmowy
2. Obraz z kamery
3. Aktywacja głośnika, odsłuch ze stacji bramowej
4. Zapis zdjęcia z kamery
5. Otwarcie wejścia (wyjście przekaźnikowe w panelu wejściowym). Czas działania wyjścia ustawiany w parametrach monitora (Ustawienia → Stacja bramowa → Czas otwarcia wejścia)
6. Odtwarzanie nagrań zapisanych na karcie pamięci w monitorze (możliwy zapis lokalny filmu lub zdjęcia z odtwarzanego nagrania)
7. Ustawienia urządzenia
8. Poziom sygnału wideo
9. Podgląd obrazu na pełnym ekranie
10. Zapis filmu z kamery
11. Aktywacja mikrofonu w smartfonie, przy aktywacji mikrofonu włączany jest również głośnik w smartfonie (jeśli wcześniej nie został włączony)
12. Otwarcie bramy (wyjście przekaźnikowe LOCK OUTPUT). Czas działania wyjścia ustawiany w parametrach monitora (Ustawienia → System → Czas otwarcia bramy)
13. Zmiana źródła sygnału wideo
14. Przeglądanie zdjęć i filmów zapisanych w smartfonie.

### 5.2.4.5. Współdzielenie aplikacji – obsługa kilku smartfonów

Po skonfigurowaniu aplikacji do współpracy z monitorem na jednym telefonie jest możliwość powiązania innych telefonów do współpracy z monitorem. Zaleca się wykorzystanie funkcji przekierowania rozmów do max. 4 telefonów.

- Na nowym telefonie w aplikacji Tuya Smart załóż nowe konto wykorzystując adres email nowego użytkownika
- Na koncie głównym (pierwszym skonfigurowanym telefonie) – tzw. koncie administratora w zakładce „Ja” wybierz opcję „Zarządzanie domem”
- Wybierz „Mój dom”
- Nadaj nazwę w polu „Nazwa rodziny” i kliknij „Zapisz”
- Kliknij w utworzoną rodzinę oraz w pole „Dodaj członków”
- Kliknij „App account” aby dodać nowego członka rodziny
- Nadaj nazwę dla nowego członka rodziny (dowolny tekst) oraz w pole „Numer konta” wpisz adres mailowy nowego użytkownika.
- W aplikacji na telefonie nowego użytkownika potwierdź zaproszenie.

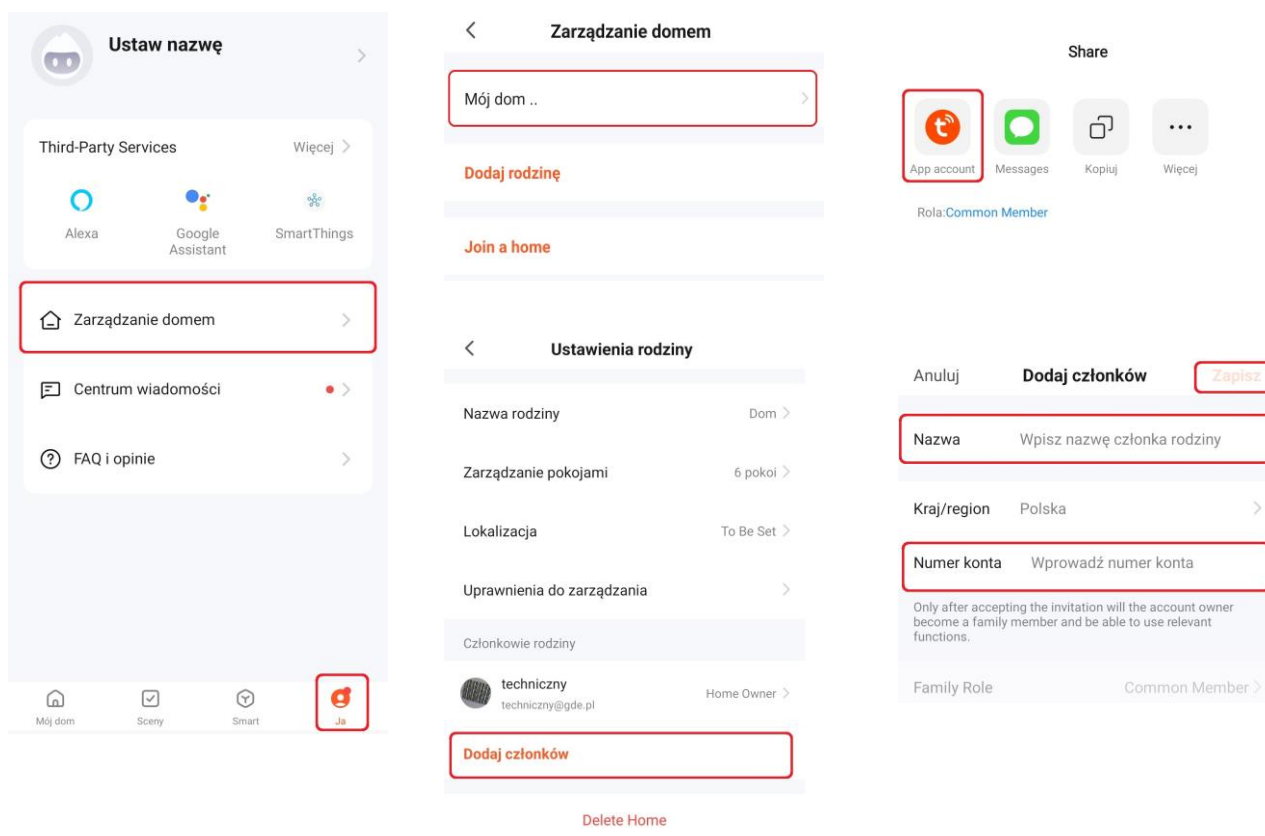

### 5.2.5. Ramka cyfrowa

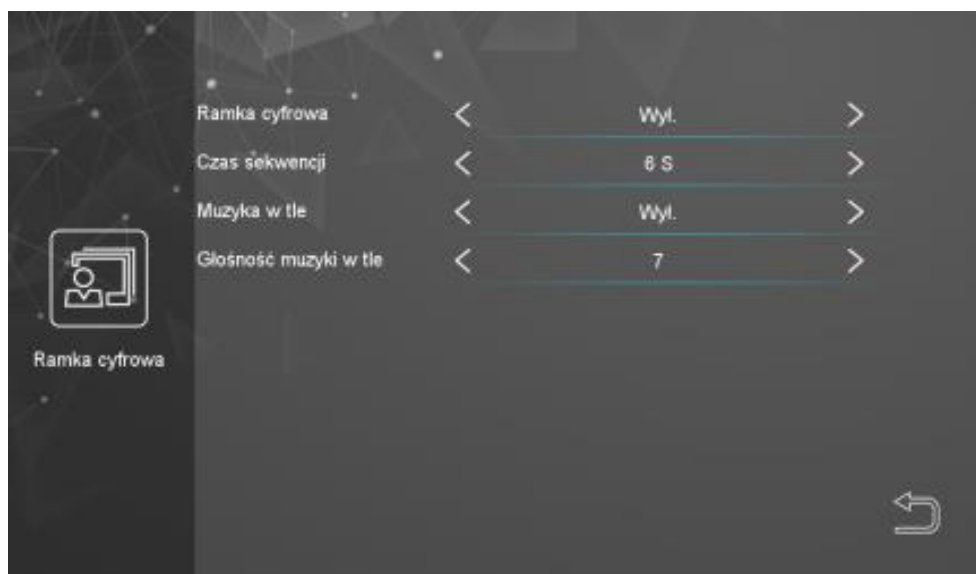

**Ramka cyfrowa** – Włączenie / wyłączenie funkcji ramki cyfrowej. Opis funkcji – punkt 4.7.

**Czas sekwencji** – Czas wyświetlania pojedynczego zdjęcia

**Muzyka w tle** – Podczas wyświetlania zdjęć monitor może odtwarzać kolejno pliki muzyczne zapisane w folderze BgMusic.

**Głośność muzyki w tle** – Zakres 0 (dźwięk wyciszony) do 10.

### 5.2.6. Zaawansowane



**Formatuj kartę SD** – Opcja służąca do formatowania karty pamięci

**Ustawienia fabryczne** – Przywrócenie fabrycznych ustawień monitora. Po zakończeniu procesu zmiany ustawień monitor

**Aktualizacja** – umożliwia aktualizację oprogramowania monitora z dedykowanego pliku umieszczonego na karcie pamięci. Po aktualizacji monitor uruchomi się ponownie.

**Uruchom ponownie system** – Opcja umożliwiająca ponowne uruchomienie monitora

### 5.2.7. Informacje



**Wersja urządzenia** – numer wersji dennego modelu monitora

**Firmware** – wersja oprogramowania sprzętowego

**Wersja oprogramowania** – wersja systemu

**Data wydania** – data wydania oprogramowania

**Pojemność karty SD** – wolne miejsce na zainstalowanej karcie pamięci / całkowita pojemność karty pamięci

### 5.3. Podgląd

- Podgląd obrazu można wywołać przyciskiem obsługi (w trybie czuwania, przełączanie sekwencyjne) lub poprzez menu
- Podczas podglądu możliwy jest ręczny zapis zdjęć/filmów oraz przełączanie na inne źródło sygnału wideo – zgodnie z opisem pkt. 4.2.
- Max. czas wyświetlania obrazu wynosi 60 sekund.
- Przy podglądzie obrazu z paneli wejściowych przekazywany jest również dźwięk. Aby przekazać komunikat do stacji wejściowej aktywuj mikrofon w monitorze ikoną .

### 5.4. Multimedia

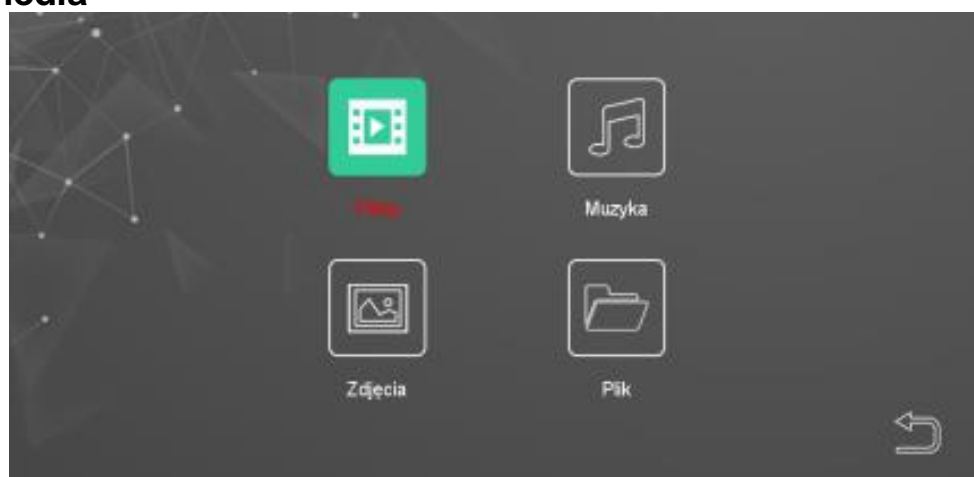

### 5.4.1. Film

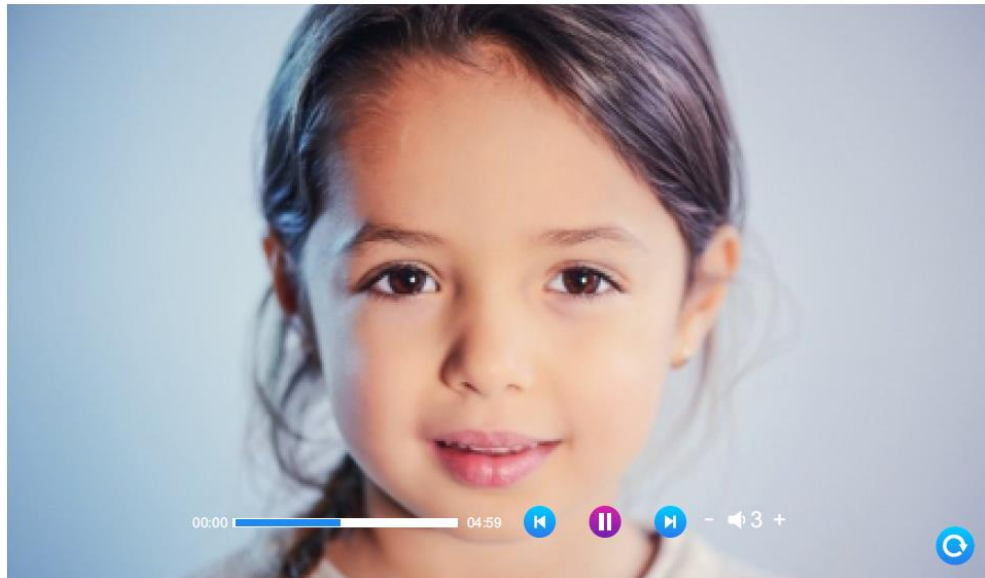

- Funkcja pozwala odtworzyć filmy zapisane w folderze głównym karty pamięci.
- Filmy odtwarzane są w pętli.
- Wybierz film z listy aby go odtworzyć. Podczas odtwarzania kliknij w odpowiednie miejsce paska postępu aby przewinąć film lub w odpowiednią ikonę aby przejść do poprzedniego/następnego filmu, zatrzymać/wznović odtwarzanie lub ustawić głośność.

### 5.4.2. Muzyka

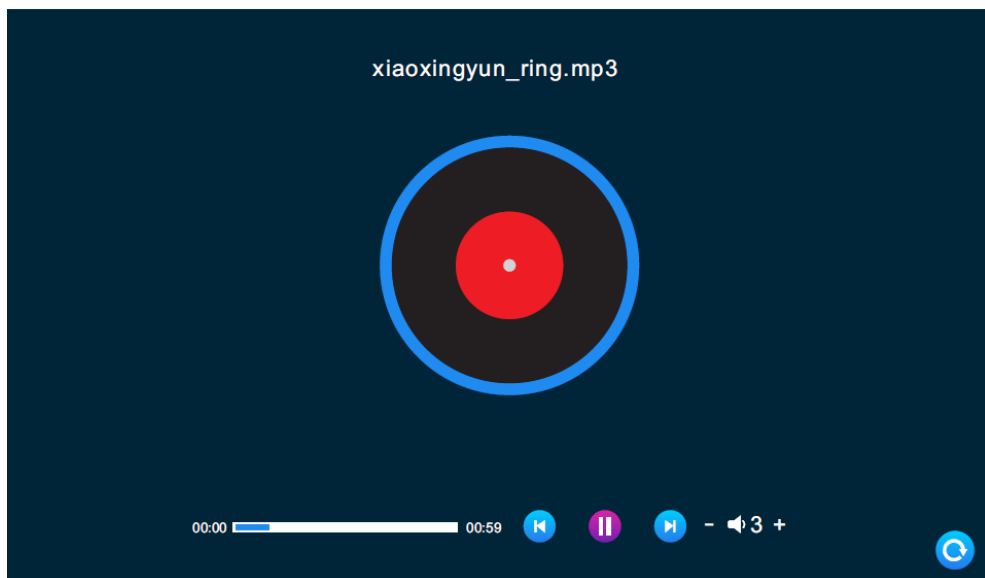

Funkcja odtwarzająca pliki muzyczne mp3 zapisane w folderze BgMusic. Działanie i obsługa jak w pkt. 5.4.1.

### 5.4.3. Zdjęcia

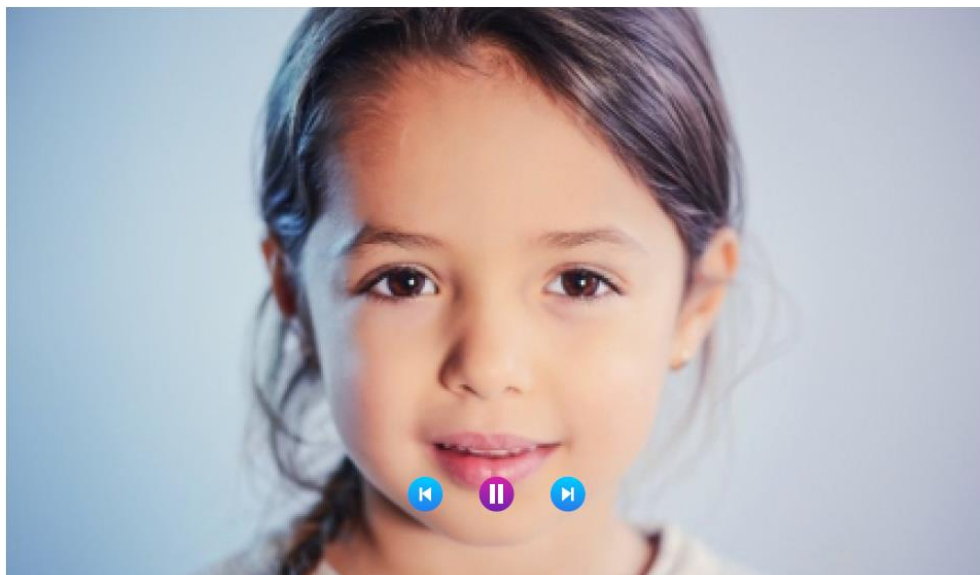

Funkcja odtwarzająca obrazy zapisane w formacie jpg w folderze DigitalFrame. Zdjęcia wyświetlane są sekwencyjnie, możliwe jest również wstrzymanie wyświetlania sekwencyjnego oraz przełączenie do poprzedniego/kolejnego zdjęcia.

### 5.4.4. Plik

Funkcja wyświetla strukturę folderów i plików zapisanych na karcie pamięci. Wyświetlane foldery:

**System Volume Information** – folder z plikami ustawień monitora

**Digital Frame** – Folder do zapisu zdjęć

**Bg Music** – Folder do zapisu muzyki

**Ring** – Folder do zapisu dzwonów własnych (użytkownika)

**MessageImport** – Folder do zapisu własnego komunikatu głosowego odtwarzanego w stacji bramowej. Plik w formacie mp3 nie powinien być większy niż 2MB. Aby zastąpić oryginalny komunikat („Po sygnale nagraj wiadomość”) umieść swój plik w folderze MessageImport a następnie z poziomu monitora kliknij w jego nazwę.

Aby usunąć dany plik kliknij i przytrzymaj jego nazwę ok. 3 sekund – wyświetli się podręczne okno obsługi:

**Otwórz** – odtwarza dany plik

**Usuń** – usuwa pojedynczy plik

**Skasuj** – usuwa wszystkie pliki z folderu

**Zamknij** – zamyka podręczne menu

Na karcie pamięci znajduje się także niewidoczny z poziomu monitora folder „**DOORBELL**”. Folder ten jest widoczny po użyciu karty np. w komputerze, jednak jego zawartość można wyświetlić poprzez menu Dziennik (punkt 5.5). Zawartość folderu:

**CALL** - Zawiera zdjęcia/filmy zapisane po wywołaniu monitora z panelu wejściowego (w trybie ręcznym lub automatycznym)



**MSG** – Zawiera wiadomości nagrane przez odwiedzającego po komunikacie „Po sygnale nagraj wiadomość”

**MD** - Zawiera zdjęcia/filmy zapisane po detekcji ruchu

**ALARM** – Zawiera zdjęcia/filmy zapisane po wywołaniu funkcji alarmowej

## 5.5. Dziennik

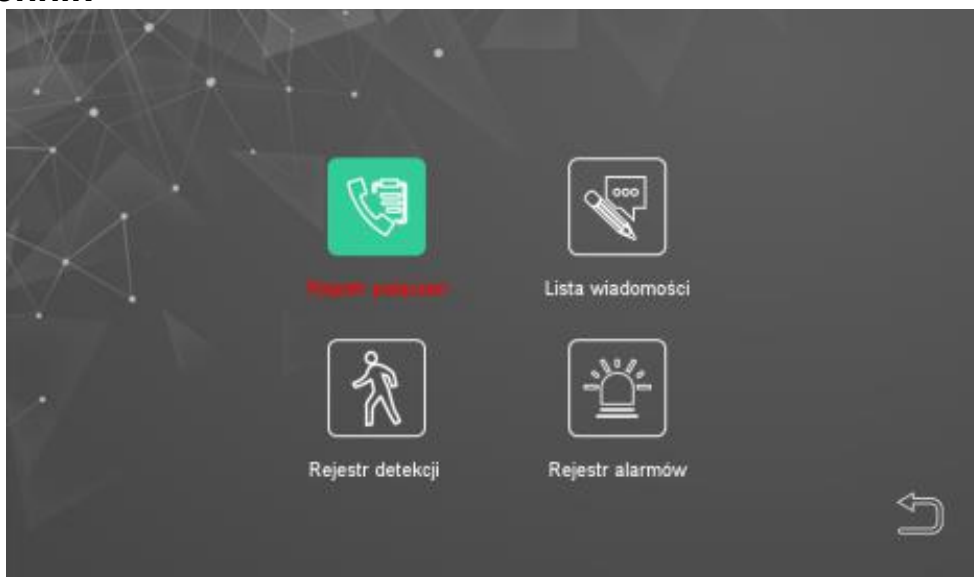

Dostęp do zapisanych po zdjęć/filmów pogrupowanych wg zdarzeń:

**Rejestr połączeń** - Zawiera zdjęcia/filmy zapisane po wywołaniu monitora z panelu wejściowego (w trybie ręcznym lub automatycznym)

**Lista wiadomości** – Zawiera wiadomości nagrane przez odwiedzającego po komunikacie „Po sygnale nagraj wiadomość”

**Rejestr detekcji** - Zawiera zdjęcia/filmy zapisane po detekcji ruchu

**Rejestr alarmów** – Zawiera zdjęcia/filmy zapisane po wywołaniu funkcji alarmowej

Aby usunąć dany plik kliknij i przytrzymaj jego nazwę ok. 3 sekund – wyświetli się podręczne okno obsługi:

**Otwórz** – odtwarza dany plik

**Usuń** – usuwa pojedynczy plik

**Skasuj** – usuwa wszystkie pliki z folderu

**Zamknij** – zamyka podręczne menu

## 5.6. W domu / Poza domem / Noc

Funkcja uaktywnia wybrany tryb i pozwala przełączać się między nimi.

**W domu** – tryb standardowej pracy monitora

**Poza domem** – w trybie tym po wywołaniu z panelu wejściowego odtwarzany jest od razu komunikat „Po sygnale nagraj wiadomość”. Mimo tego monitor wyświetli obraz z kamery, jest możliwość standardowej obsługi stacji bramowej (również z poziomu aplikacji na smartfonie)

**Noc** – w trybie tym wyciszony jest dźwięk wywołania z panelu wejściowego.

Uwaga!

Inne dźwięki (np. alarm, odtwarzanie muzyki, filmów) nadal są odtwarzane.

### 5.7. Zamknięte / Otwarte

Sterowanie otwarciem bramy (wyjście przekaźnikowe LOCK OUTPUT). Czas działania wyjścia ustawiany w parametrach monitora (Ustawienia → System → Czas otwarcia bramy). Bramą można również sterować po wywołaniu obrazu z panelu wejściowego lub dodatkowych kamer CCTV.

### 5.8. Czuwanie

Powrót do ekranu startowego monitora.

## Dane techniczne

<b>Zasilanie</b>	Zewnętrzny zasilacz 15V DC (w zestawie)
<b>Pobór mocy</b>	Max. 18W, w trybie czuwania 4W
<b>Ekran</b>	10" LCD, dotykowy, 1024 x 600px
<b>Obsługa sygnału wideo</b>	AHD 720P/960P/1080P/CVBS, CTI, TVI
<b>Montaż</b>	Natynkowy
<b>Karta pamięci</b>	Micro SD 2GB~128GB, min. Class 10
<b>Maksymalna konfiguracja</b>	6 x monitor + 2 x panel zewnętrzny + 2 x kamera obserwacyjna CCTV + połączenie z siecią internet
<b>Połączenie z siecią internet</b>	WiFi / LAN
<b>Detekcja ruchu</b>	1 wybrany kanał (panel zewnętrzny / CCTV)
<b>Temperatura pracy</b>	0°C ~ +50°C
<b>Wymiary</b>	259 x 175 x 24 mm (szer./ wys./ gł.)
<b>Masa</b>	0,9 kg

## Pozbywanie się starych urządzeń elektrycznych



To urządzenie jest oznaczone zgodnie z Ustawą o zużyтым sprzęcie elektrycznym i elektronicznym symbolem przekreślonego kontenera na odpady. Takie oznakowanie informuje, że sprzęt ten, po okresie jego użytkowania nie może być umieszczany łącznie z innymi odpadami pochodzącymi z gospodarstwa domowego. Użytkownik jest zobowiązany do oddania go prowadzącym zbieranie zużytego sprzętu elektrycznego i elektronicznego.

Prowadzący zbieranie, w tym lokalne punkty zbiórki, sklepy oraz gminne jednostki, tworzą odpowiedni system umożliwiający oddanie tego sprzętu. Właściwe postępowanie ze zużyтым sprzętem elektrycznym i elektronicznym przyczynia się do uniknięcia szkodliwych dla zdrowia ludzi i środowiska naturalnego konsekwencji, wynikających z obecności składników niebezpiecznych oraz niewłaściwego składowania i przetwarzania takiego sprzętu.

# DEKLARACJA ZGODNOŚCI

**Importer i dystrybutor:**

GDE POLSKA  
Włosań, ul. Świątnicka 88  
32-031 Mogilany

**Produkty:**

Monitor wideodomofonowy  
RM-T471HD  
RM-T402HD

**Deklaracja zgodności na znak CE:**

BST190112136401ER

**Deklaracja:**

Importer deklaruje na wyłączną odpowiedzialność, że powyższe produkty są zaprojektowane i wykonane zgodnie z poniższymi dyrektywami i standardami.

**Dyrektywy Europejskie:**

EMC 2014/30/UE  
LVD 2014/35/EU

**Normy Europejskie:**

EN 55032:2015  
EN 61000-3-2:2014  
EN 61000-3-3:2013  
EN 55035:2017  
EN 60950-1:2006+A11:2009+A1:2010  
+A12:2011+A2:2013

**Osoba odpowiedzialna wystawienie deklaracji:**

Dariusz Pieprzyk  
Dyrektor Zarządzający



**Data wystawienia deklaracji:** 10 październik 2023,

**Miejsce wystawienia deklaracji:** Włosań